

Finestre e portoncini Internorm

Il marchio di serramenti
n°1 in Europa



Tutto parla per

Internorm[®]
Finestre – Portoncini

2026/2027

Finestre in legno-alluminio
da pagina **54**



Finestre in PVC e PVC-alluminio
da pagina **40**



Innovazioni Internorm
da pagina **18**

Porte alzanti scorrevoli e vetrate fisse
da pagina **72**



Ristrutturazione
da pagina **26**



Portoncini
da pagina **80**

Contenuto

L'AZIENDA	4
I nostri valori	4
Produzione	6
Partner commerciali	8
Assistenza	10
Garanzia	11
Sostenibilità	12
INNOVAZIONI	18
Tecnologie I-tec	20
RISTRUTTURAZIONE	26
FINESTRE	38
Stili di design	38
Finestre in PVC e PVC-alluminio	40
Finestre in legno-alluminio	54
Doppie finestre	64
Porte alzanti scorrevoli e vetrate fisse	72
COMBINABILITÀ	78
PORTONCINI	80
Possibilità di configurazione	82
Sistemi portoncino	84
Linee di modelli	88
Porte d'ingresso secondarie	106
DOTAZIONI	108
Colori	110
Maniglie	112
Vetri	118
Configuratore di portoncini online	120
Sicurezza	122
Sistemi oscuranti e zanzariere	128
Dati tecnici	130
Certificazioni	134



Internorm – Il marchio di serramenti leader in Europa

Internorm è un'azienda a conduzione familiare da 95 anni; nata come officina di un fabbro, si è sviluppata fino a diventare il più grande marchio di serramenti a livello internazionale.

Dai nostri tre stabilimenti di Traun, Sarleinsbach e Lannach sono usciti ad oggi **oltre 30 milioni di finestre e portoncini, tutti 100% "made in Austria"**. Fin dalla prima produzione di finestre in PVC, passando poi a quelle in legno-alluminio per arrivare alle attuali innovazioni high tech e high design, la nostra azienda familiare definisce gli standard di riferimento a livello europeo. La nostra vocazione pionieristica nel settore si traduce nel costante sviluppo delle tecnologie e nella continua innovazione.

I nostri circa **2.000 collaboratori** in tutta Europa sono specialisti che operano con grande passione, spirito innovativo e attenzione ai dettagli. Assieme ai nostri oltre **1.300 partner commerciali distribuiti in 21 paesi** vi garantiamo una qualità del prodotto impeccabile, oltre ad un'elevata competenza nei servizi di consulenza e posa.

Alla terza generazione, **Anette Klinger, Stephan Kubinger** e **Christian Klinger** assicurano la stabilità e la sostenibilità all'interno dell'azienda. La vocazione della famiglia all'innovazione delle finestre e dei portoncini rende l'azienda un autentico trendsetter all'interno del settore, sulla scia delle origini di Internorm.

HERMES
PREISTRÄGER • 2025

**AUSTRIA BEST
MANAGED
2024 COMPANIES**

I nostri prodotti sono al 100% made in Austria.

Nei nostri tre stabilimenti austriaci (Traun, Sarleinsbach, Lannach), i nostri collaboratori realizzano i portoncini e le finestre dei vostri sogni. Ogni finestra o portoncino è un pezzo unico.



La passione è alla base di autenticità e qualità.



I nostri collaboratori sono specialisti attenti ai dettagli, che operano con tanta passione e spirito innovativo. Il nostro reparto di ricerca e sviluppo continua a realizzare nuovi prodotti e tecnologie per potervi offrire comfort e sicurezza sempre maggiori. I nostri collaboratori nel settore della produzione operano con la massima cura possibile per garantirvi un'esperienza abitativa unica nel suo genere. Adottiamo processi produttivi che garantiscono un'attenta gestione delle risorse, efficienza energetica e sicurezza, in ottica di sostenibilità.

Il 98% di clienti soddisfatti certificano consulenza e assistenza fatte con competenza.



La consulenza nell'acquisto di nuove finestre e portoncini è una questione di fiducia; si tratta infatti di un investimento che vi accompagnerà a lungo. Proprio per questo Internorm punta sulla perfetta qualificazione dei suoi partner, che vi offrono un supporto a 360 gradi: dalla consulenza professionale al montaggio a regola d'arte, fino ad una perfetta assistenza post-vendita. Tutto questo perché il vostro entusiasmo è la nostra soddisfazione.



I nostri **1st window partner** sono partner Internorm certificati che soddisfano gli standard "Customer Care" predefiniti e vengono sottoposti a verifiche periodiche attraverso sondaggi sulla soddisfazione dei clienti da parte di un'agenzia indipendente specializzata, con l'obiettivo di migliorare sempre di più il servizio offerto. I **1st window partner** collaborano molto strettamente con Internorm per soddisfare le promesse del nostro marchio.



L'acquisto di finestre e portoncini d'ingresso è una questione di fiducia.

Per questo motivo, diamo un grande valore alla consulenza personalizzata, in modo da poter comprendere subito le vostre esigenze e informarvi sui modelli e soluzioni a voi più congeniali, per aiutarvi a scegliere le finestre e i portoncini migliori per la vostra casa.



I nostri partner commerciali garantiscono l'impiego di installatori qualificati e certificati per il montaggio di finestre, portoncini ed elementi di grandi dimensioni: solo un'installazione a regola d'arte assicura un funzionamento corretto e un utilizzo duraturo.





Codice QR su finestre e portoncini.

Tramite il codice QR potrete accedere ad un'assistenza unica a garanzia di un'elevata durevolezza delle vostre finestre e portoncini.

Attraverso il codice QR presente sul telaio della finestra o del portoncino in alluminio, **si possono ricevere informazioni utili sul prodotto**, preziosi consigli per la pulizia e i dati di contatto del partner commerciale Internorm. Per garantire un'elevata durevolezza di finestre e portoncini, i vostri prodotti Internorm richiedono **cura e manutenzione adeguate**. Tutte le informazioni a riguardo, nonché i pezzi di ricambio, sono disponibili presso il **vostrò partner commerciale**.



La nostra garanzia è sinonimo di responsabilità.

Internorm

In qualità di marchio internazionale di finestre e portoncini leader in Europa, Internorm vanta oltre 95 anni di esperienza nella creazione di soluzioni pionieristiche per finestre e portoncini dalla massima affidabilità e durevolezza. Ve lo possiamo garantire!

Garanzia

10
ANNI

- Sulla resistenza agli agenti atmosferici contro lo scolorimento innaturale e la crepatura dei profili di finestre e porte in PVC bianco, a esclusione delle crepe nei giunti obliqui
- Contro lo scolorimento innaturale e la crepatura delle superfici dei profili di finestre e porte in PVC, con lato interno rivestito in pellicola e superfici I-tec Decor, ad esclusione delle crepe nei giunti obliqui.
- Sulla resistenza agli agenti atmosferici contro lo scolorimento innaturale e la crepatura delle superfici di profili di finestre e portoncini in alluminio anodizzato o verniciati a polveri. La garanzia decade in ambienti con forte concentrazione salina nell'aria.
- Contro la formazione di condensa all'interno del vetrocamera di vetri isolanti
- Sulla funzione dell'unione dei materiali legno, termoschiuma e profili in alluminio per tutti i sistemi di finestre in legno-alluminio Internorm, purché siano rispettate le indicazioni di Internorm su montaggio e manutenzione
- Sulla funzione dell'unione e sigillatura delle lastre di vetro isolante con profili di finestra per tutti i sistemi di finestra in legno-alluminio di Internorm, purché siano rispettate le indicazioni di Internorm su montaggio e manutenzione
- Sull'incollaggio delle inglesine esterne

Garanzia

5
ANNI

- Contro la corrosione di maniglie di portoncini con trattamento PVD, solo nel caso in cui non siano presenti danni meccanici
- Contro lo scolorimento innaturale e la crepatura della superficie dei pannelli dei portoncini (eccetto SD10 vero legno). I cambiamenti estetici della superficie dovuti all'azione dello sporco non sono coperti da garanzia

Garanzia

3
ANNI

- Sulla resistenza agli agenti atmosferici contro lo scolorimento innaturale e la crepatura delle superfici dei profili degli avvolgibili in PVC
- Sulla resistenza agli agenti atmosferici contro lo scolorimento innaturale e la crepatura delle superfici dei profili degli avvolgibili e delle veneziane in alluminio anodizzato o verniciati a polveri. La garanzia decade in ambienti con forte concentrazione salina nell'aria.
- Sulla funzionalità della ferramenta di finestre o porte, purché siano rispettate le indicazioni di Internorm su montaggio e manutenzione

Assistenza

30
ANNI

Internorm assicura che i suoi prodotti possano essere sottoposti a manutenzione da parte dei nostri esperti (anche utilizzando componenti diversi da quelli originali) in modo che restino perfettamente funzionali per 30 anni, a condizione che la struttura del telaio (= telaio e battente) non presenti danni. Il menzionato periodo di 30 anni ha inizio dalla data di produzione. Le componenti elettroniche non sono coperte da questa assistenza. In caso di usura eccessiva o danneggiamento del sistema finestra, è possibile procedere solamente con una sostituzione dell'elemento interessato. Le prestazioni richieste ai fini del mantenimento della funzionalità, ovvero i materiali e i tempi di lavoro richiesti verranno addebitate secondo le tariffe vigenti al momento dell'intervento.

Garanzie/assistenza: per la formulazione completa delle nostre condizioni di garanzia, i requisiti esatti di garanzia e ciò che dovete fare in caso di richiesta di garanzia, consultate la guida/istruzioni per l'uso, la cura, la manutenzione e la garanzia Internorm. Riceverete questa guida con la consegna dei vostri prodotti Internorm. È inoltre disponibile sul nostro sito web nell'area download in formato PDF e disponibile presso un qualsiasi Partner Internorm.

Internorm si assume la responsabilità

per l'ambiente e per il clima.

Internorm



Massima qualità e durata

Sviluppiamo e realizziamo prodotti che soddisfano i più elevati requisiti qualitativi e tecnologici e forniscono un contributo prezioso per la protezione dell'ambiente e del clima grazie alla loro eccezionale durata. Nel nostro reparto interno di sviluppo e collaudo, la qualità elevata dei nostri prodotti viene scrupolosamente testata e costantemente perfezionata. Per questo siamo in grado di offrirvi garanzie e assistenza ai massimi livelli, inclusa una copertura di 30 anni sull'assistenza. A beneficio non solo del cliente finale, ma anche del nostro ambiente e del nostro clima.



Massima efficienza energetica e riduzione dei costi di riscaldamento

Internorm offre un'ampia gamma di prodotti che garantiscono il più alto isolamento termico possibile, massimizzando l'efficienza energetica della vostra abitazione e riducendo in modo significativo anche i relativi costi di riscaldamento. Più di 950.000 clienti soddisfatti che hanno ristrutturato con Internorm stanno già beneficiando di questa riduzione dei costi energetici, con un contributo significativo alla protezione del nostro ambiente e del clima.



Progettazione sostenibile del prodotto

Sin dalla fase di sviluppo, ci assicuriamo che i nostri prodotti siano il più possibile sostenibili. Per questo motivo utilizziamo materia prima ad alto contenuto di materiale riciclato e con un'impronta ridotta di CO₂, come ad esempio lo speciale vetro Low-Carbon, che consente di produrre circa il 45% in meno di emissioni di CO₂ rispetto al vetro float standard, e il cui impiego nei nostri prodotti genera un risparmio di oltre 10.000 tonnellate di CO₂ all'anno. Inoltre, le nostre finestre in PVC possono essere riciclate fino a 7 volte e quindi utilizzate per la prossima generazione di serramenti, contribuendo così alla salvaguarda dell'ambiente.



Produzione rispettosa dell'ambiente e del clima

Internorm è sinonimo di una produzione efficiente, ecologica ed eseguita nel pieno rispetto del clima, 100% made in Austria. Grazie all'impiego di energie rinnovabili e all'installazione di impianti fotovoltaici di proprietà in tutti gli stabilimenti produttivi, per una potenza totale di oltre 3.300 kWp, sfruttiamo al massimo la produzione in proprio di energia da fonti rinnovabili. Attraverso la continua ottimizzazione dei nostri processi produttivi riduciamo al minimo il consumo di materiali, energia e acqua, nonché la quantità di rifiuti prodotti.



Low-Carbon iplus consente un risparmio annuo di 10.000 t di CO₂ eq nei prodotti Internorm.

Il risparmio, calcolato sulla nostra produzione di finestre prevista nel 2026, grazie all'utilizzo di vetro termoisolante nella versione a bassa emissione di carbonio.

Poiché il vetro è un componente fondamentale della produzione di finestre, Internorm, con la responsabilità di essere il marchio di serramenti n°1 in Europa, punta sull'utilizzo diffuso del Vetro termoisolante "Low-Carbon iplus", che viene installato di serie nei prodotti.

Con l'obiettivo di ridurre le emissioni di gas serra, è stato analizzato l'intero processo di produzione del vetro float Low-Carbon, prima e durante la produzione e, ancora, fino alla consegna presso i clienti.

Il risultato è un vetro float a bassa emissività con un'impronta di carbonio ridotta di 5,8 kg CO₂ eq/m² riferita ad una vetro con spessore di 4 mm, il che consente una riduzione complessiva di oltre il 45% delle emissioni.

Calcolato sull'anno 2026, questo significa che attraverso l'utilizzo del vetro termoisolante Low-Carbon iplus otteniamo un risparmio di circa 10.000 t CO₂ eq rispetto al vetro iplus standard. Questo valore corrisponde a 1.782 giri del mondo con un'automobile di media cilindrata (con emissioni medie di CO₂ di 140 g/km).

Impronta di CO₂

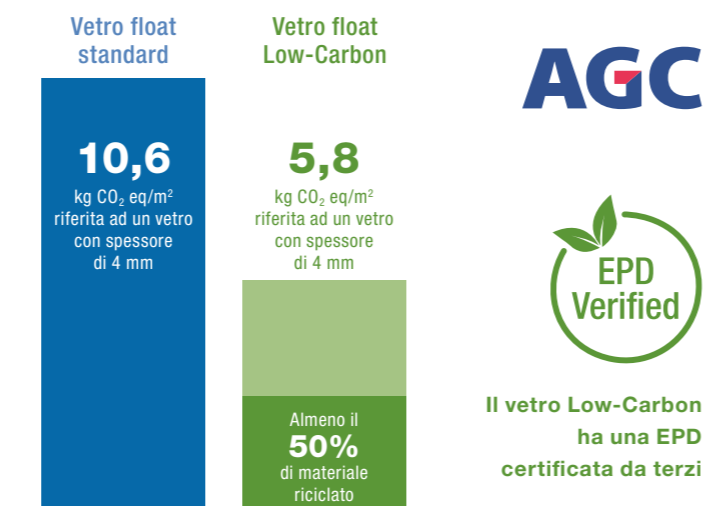

Come fa un vetro a diventare un Low-Carbon iplus termoisolante?

Internorm

FACT|BOX

- Vetro termoisolante Low-Carbon iplus con impronta di CO₂ ridotta a soli 6,0 kg CO₂ eq/m² (vetro float Low-Carbon 5,8 kg CO₂ eq/m²)
- Di serie su tutti i prodotti Internorm
- Notevole riduzione delle emissioni di carbonio, per l'uomo e l'ambiente



Trattamento basso emissivo Low-Carbon iplus
Il trattamento basso emissivo iplus del vetro termoisolante è ben protetto nell'intercapedine tra le lastre esterna e interna della struttura del vetro.



- Utilizzo di materie prime a basse emissioni
- Impiego di forni di fusione ad elevata efficienza con boosting elettrico
- Almeno il 50% di contenuto riciclato, con un significativo risparmio di materie prime
- Utilizzo di energie rinnovabili
- Trasporto ottimizzato lungo l'intera catena di fornitura

Esempio: Vetro triplo termoisolante con doppio trattamento basso emissivo

Abitare Responsabilmente.

Una casa autosufficiente in Boemia meridionale che ridefinisce gli standard dell'edilizia sostenibile



Internorm

Autosufficiente. Sostenibile. All'avanguardia.



Sostenibilità coerente, dall'idea alla realizzazione

In Boemia meridionale è stata realizzata una casa unica che unisce consapevolezza ambientale, comfort abitativo moderno e completa indipendenza. Senza collegamento alle reti elettriche, idriche o fognarie, questa casa autosufficiente dimostra come oggi sia possibile costruire in modo sostenibile efficiente dal punto di vista energetico, rispettoso dell'ambiente e orientato al futuro.

Il fulcro del progetto è l'autonomia energetica: un impianto fotovoltaico da 15 kWp con batterie copre tutto il fabbisogno elettrico. Il riscaldamento è garantito da una caldaia a pellet, l'acqua piovana viene raccolta e filtrata per uso domestico, mentre le acque reflue sono depurate biologicamente sul posto.

Architettura intelligente e materiali di alta qualità assicurano comfort abitativo. Le finestre Internorm in legno-alluminio con triplo vetro offrono isolamento termico eccellente e migliorano la qualità della vita. Le grandi vetrate portano luce naturale e creano un ambiente aperto e immerso nella natura.

Dopo più di quattro anni di pianificazione e sviluppo, Pavel Podruh e un team di oltre 40 esperti hanno realizzato una casa che dimostra come sia già possibile vivere in modo autosufficiente, sostenibile e confortevole, in armonia con la natura – un vero esempio di edilizia del futuro.



“ Le nostre finestre aprono la casa alla natura: il soggiorno non è di cinquanta metri quadrati, ma di quattro ettari.”



Le nostre innovazioni

Gli innovativi e moderni portoncini e finestre di Internorm sono un connubio di tecnologia, durevolezza e design di gran pregio.

Disposizione standard dei punti di chiusura I-tec Secure



FACT|BOX

- Architettura in vetro moderna grazie agli spessori a vista ridotti
- Estetica raffinata data dall'assenza di scontri a vista sul telaio
- Sicurezza totale grazie alle bocchette basculanti integrate, che possono raggiungere una classe di resistenza RC 3
- Scardinare la finestra sollevandola è quasi impossibile
- Pulizia del telaio semplice



I-tec Secure

Ferramenta I-tec Secure: il design ultramoderno incontra la massima sicurezza

Ferramenta completamente integrata e senza rivali, fino alla classe di resistenza RC 3



Superficie liscia e di facile manutenzione per un'estetica raffinata e una pulizia senza fatica



Il benessere in casa dipende certamente dalle persone che ci circondano, dall'arredamento dei nostri spazi e dal panorama esterno. Tuttavia a concorrere in modo determinante a questo piacere c'è senza dubbio anche la sensazione di sentirsi al sicuro.

Con la ferramenta senza rivali I-tec Secure potete fare affidamento sulla sicurezza delle vostre finestre. Al posto dei tradizionali nottolini di chiusura, le **1** bocchette basculanti consentono di bloccare con precisione l'anta della finestra al telaio. Scardinare la finestra sollevandola è pressoché impossibile.

La ferramenta I-tec Secure è integrata di serie nelle nostre finestre dal design premium KF 510 e KF 520 ed è disponibile su richiesta fino alla classe di resistenza RC 3. I due sistemi finestra sono disponibili nelle versioni in PVC e PVC-alluminio e raggiungono la classe di resistenza RC 2

nella variante optional con maniglia dotata di serratura e adeguato vetro antisfondamento.

Anche durante la pulizia delle finestre, le bocchette di I-tec Secure presentano indubbi vantaggi, poichè sono pochi gli elementi che sporgono e i riscontri sul telaio quasi non ci sono. **2** Tra le singole bocchette si trova una superficie in PVC liscia e di facile cura.



Maggiori informazioni su I-tec Secure sono disponibili in questo video



Scoprite maggiori dettagli su I-tec Secure, la ferramenta senza rivali di Internorm.

Le nostre innovazioni I-tec

Il celebre marchio "I-tec" comprende una gamma di incredibili innovazioni uniche di mercato nel settore delle finestre e dei portoncini.

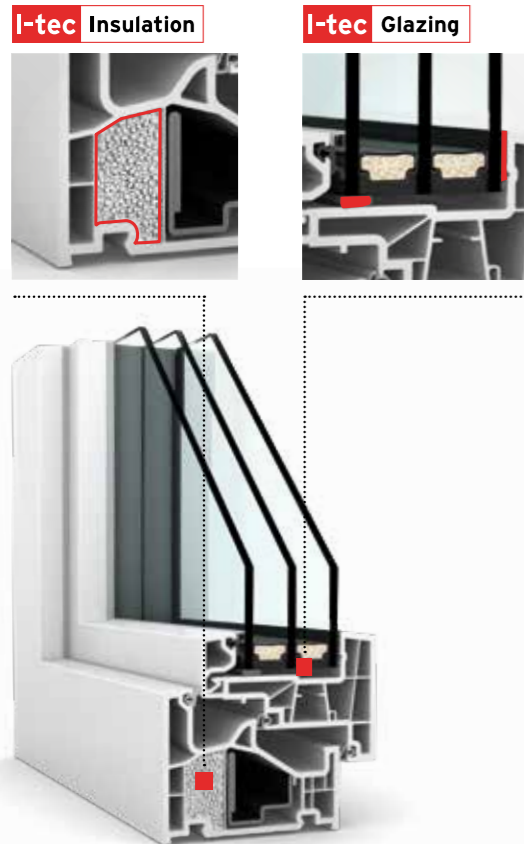

I-tec Insulation

Isolamento della finestra all'avanguardia

I-tec Insulation è presente di serie in tre sistemi di finestra Internorm: KF 410, KF 510 e la doppia finestra KV 440. Un granulare isolante viene iniettato a pressione all'interno del telaio andando a riempire in modo omogeneo e completo tutta la camera. Questa soluzione consente di migliorare sensibilmente l'isolamento termico del serramento.

I-tec Glazing

Incollaggio perimetrale della vetratura

La tecnologia I-tec Glazing garantisce la massima stabilità e sicurezza per la vostra casa. La lastra di vetro è incollata su tutto il perimetro all'anta della finestra. Da un lato, questo sistema di incollaggio garantisce il fissaggio saldo tra vetratura e anta, e dall'altro migliora la stabilità, l'isolamento termico e acustico.

I-tec Shading

Sistema oscurante a zero consumo energetico

Grazie al modulo fotovoltaico e alla batteria, I-tec Shading regola la temperatura ideale per i vostri ambienti, a zero consumo energetico e senza allacciamento alla rete elettrica! Grazie alla modalità automatica, le veneziane si aprono e si chiudono da sole all'alba e al tramonto. Il comando avviene attraverso i sensori di temperatura incorporati. In questo modo è possibile, ad esempio, sfruttare in modo ottimale il calore della luce solare in inverno mantenendo le veneziane aperte. Ciò riduce i costi di riscaldamento e garantisce allo stesso tempo la perfetta protezione dalla luce solare, il tutto senza dispendio di energie.

I-tec Connect

Con I-tec Connect Internorm ha creato prodotti intelligenti, compatibili con sistemi Smart Home. Per integrare I-tec Shading nei sistemi Smart Home, è sufficiente un piccolo dispositivo (bridge) acquistabile presso i nostri partner. Grazie a bridge, I-tec Shading può essere controllato con sistemi Smart Home compatibili, come Amazon Alexa, Google Home, Apple HomeKit o Samsung SmartThings tramite lo standard di connettività Matter.

I-tec Shading I-tec Connect



Scoprite di più su I-tec Shading.

I-tec Open

Maggior comfort quotidiano grazie a I-tec Open

Aprire semplicemente bussando: funzione diurna all'avanguardia sul portoncino d'ingresso.



I-tec Open è **completamente integrato nel telaio del portoncino** e quindi non visibile dall'esterno.

NOTA: se I-tec Open è utilizzato per controllare l'apriporta elettrico (vedi ETOE pag. 125), il portoncino non deve essere chiuso a chiave.

Internorm

FACT|BOX

- Facile attivazione tramite pulsante (a misura di unghia)
- Funzione giorno elettronica e moderna
- Minimo sforzo per bambini, persone più deboli o persone su sedia a rotelle
- Nessuna apertura indesiderata a causa di raffiche di vento o colpi d'aria

Basta semplicemente bussare due volte

Bussando due volte sul lato esterno del portoncino in alluminio, il battente si sblocca e può essere aperto facilmente: un gioco da ragazzi! I colpetti sul portoncino generano vibrazioni che attivano il modulo integrato all'interno del telaio. Non dovrete bussare su un punto specifico del portoncino. La tecnologia I-tec Open è a prova di aperture accidentali, ad esempio a causa di raffiche di vento: le vibrazioni necessarie all'apertura vengono generate solamente bussando sull'anta.



In questo video vi illustriamo tutti i passaggi.



È possibile riconoscere l'attivazione della funzione giorno attraverso **una luce verde sul pulsante**. Se il pulsante non è illuminato la funzione giorno è inattiva.



I-tec Decor in rovere chiaro

I-tec Decor

Internorm utilizza oggi la tecnologia del futuro: la stampa digitale!

Nuove opzioni di configurazione con molteplici possibilità di personalizzazione

Grazie a I-tec Decor, è possibile progettare le superfici dei profili interni delle finestre per abbinarle ai mobili, ai pavimenti o ai portoncini. La nuova tecnologia di stampa digitale funziona in modo simile a quella di una stampante a getto d'inchiostro e consente una maggiore personalizzazione della casa dei propri sogni.

Il design I-tec Decor viene applicato in più strati sul lato interno dei profili in PVC e protetto da uno strato aggiuntivo contro i raggi UV e l'azione dei detersivi comunemente disponibili in commercio. Grazie alla nuova tecnologia di stampa digitale I-tec Decor, possiamo offrirvi, per molti dei nostri sistemi, tredici diversi design che si integrano armoniosamente nei vostri interni.



In questo video vi illustriamo tutti i passaggi.



Internorm



I-tec Decor rovere naturale

FACT|BOX

- Geniale e futuribile tecnologia di stampa digitale
- Tredici diversi design offrono possibilità di personalizzazione
- Per il lato interno delle finestre in PVC KF 310 e KF 410, delle doppie finestre KV 350 e KV 440 e della porta alzante scorrevole KS 430

Abete naturale	Rovere grigio	Rovere nero grigio		
Rovere chiaro	Rovere bianco	Rovere naturale	Rovere olive grey	Rovere tabacco
Noce red	Noce naturale	Cemento grigio	Faggio crema	Faggio grigio chiaro

Ridurre al minimo i costi energetici grazie alla ristrutturazione con Internorm.

Ristrutturare con i nostri prodotti durevoli e di alta qualità è un investimento sostenibile per il futuro, che combina efficienza energetica, riduzione dei costi di riscaldamento, comfort abitativo e protezione del clima.

**Informati sui
bonus fiscali
attualmente
disponibili**

Il valore dell'abitare

Rendere qualcosa di buono ancora migliore



Internorm

5 buoni motivi per ristrutturare casa

Spesso l'investimento necessario per la sostituzione delle finestre e dei portoncini sembra a prima vista elevato, ma si tratta di acquisti che mantengono il loro valore e che si ripagano rapidamente. Inoltre, aumentano significativamente il comfort abitativo e la comodità, oltre che il valore del proprio immobile.

1. Risparmio dei costi ed efficienza energetica

Finestre e portoncini nuovi riducono il consumo energetico e dunque i costi di riscaldamento. Il minor consumo, non solo ha un effetto positivo sui costi energetici sostenuti, ma dà anche un importante contributo alla protezione del clima.

2. Comfort e benessere abitativo

Finestre e portoncini moderni e di design, abbinati all'arredamento, creano atmosfera e migliorano la qualità dell'abitare. Grazie a un clima interno ottimale, l'ambiente si riscalda più rapidamente in inverno, rimane piacevolmente fresco in estate e gli spifferi non sono più un problema.

3. Valorizzazione e riqualificazione

La ristrutturazione aumenta il valore dell'immobile sotto tanti aspetti. Oltre all'aumento del valore economico, la sensazione di maggiore benessere e piacere nell'abitare la propria casa non ha prezzo.

4. Montaggio a regola d'arte e senza problemi

Gli installatori certificati dei nostri partner commerciali eseguono la sostituzione in modo rapido e professionale. Sostituire le finestre o il portoncino d'ingresso vi darà grande soddisfazione, perché ci prendiamo cura della vostra casa.

5. Incentivi fiscali

Per il 2025 sono stati rinnovati gli incentivi fiscali al 50% per la sostituzione delle finestre degli immobili che costituiscono la prima casa. Approfitta di questa opportunità e recupera buona parte dell'investimento.



DATI|CONCRETI

-  Il 40% delle emissioni di CO₂ mondiali è generato da un isolamento inadeguato degli edifici.
-  Il 40% del consumo energetico europeo proviene dagli edifici.
-  Dal 25 al 30% del calore di un edificio si disperde attraverso portoncini e finestre.
-  L'88% delle emissioni di gas serra degli edifici provengono dalle abitazioni private.
-  Una ristrutturazione completa genera un risparmio energetico fino al 76%.
-  Solo in Italia, 34,6 milioni di unità immobiliari rientrano nelle classi energetiche meno efficienti F e G.



Risparmiare in modo sostenibile

Risparmiare risorse in modo efficiente e consapevole

Risparmio economico ed efficienza energetica

Giunti non a tenuta, vetri vecchi, spifferi, rumore e costi di riscaldamento elevati: sono tanti i motivi per cui si sceglie di effettuare una ristrutturazione. Che si tratti di una semplice sostituzione delle finestre, di un risanamento termico, di una ristrutturazione completa o un ampliamento, il risultato non è solo un risparmio sui costi energetici, ma anche un guadagno in termini di sicurezza e qualità della vita.

Costi di riscaldamento inferiori

Le finestre vecchie disperdono fino al 30% del calore di una casa. La soluzione: finestre Internorm ad alto valore termoisolante con triplo vetro. Assicurano una maggiore efficienza energetica e riducono notevolmente i costi di riscaldamento e condizionamento dell'immobile.

Non tutti i prodotti e produttori mantengono le promesse. Rivolgetevi ad aziende con una lunga esperienza e con prodotti di qualità certificata. Una consulenza competente e affidabile è importante quanto un prodotto di alta qualità e di lunga durata. Per questo Internorm si affida alla competenza professionale dei suoi partner, che offrono un'assistenza a 360

gradi: dalla consulenza professionale al montaggio a regola d'arte, fino ad una perfetta assistenza post-vendita. Perché non vogliamo solo soddisfarvi, ma entusiasmarvi.

Un investimento per un futuro migliore.

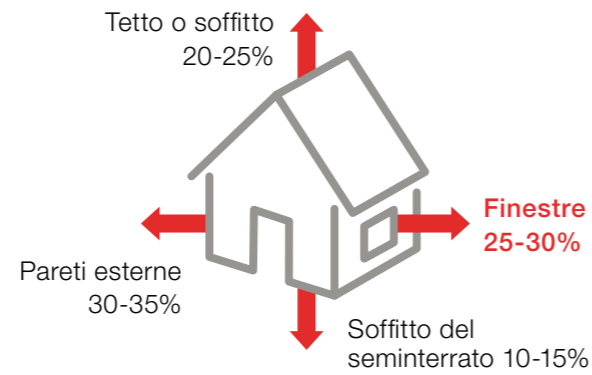

Ristrutturare con attenzione

Un musicista professionista sceglie la qualità Internorm



Comfort e benessere abitativo



La casa è un luogo di benessere che unisce funzionalità, design e natura.

Markus Ecklmayr, alias MAX THE SAX, è da molti anni un sassofonista molto richiesto e affascina il pubblico internazionale con il suo stile unico al sassofono. Nella vita privata, l'artista e la moglie Michaela preferiscono la tranquillità. Per questo hanno trasferito la loro residenza da Monaco all'Alta Austria e ristrutturato una casa secondo le proprie esigenze.



La realizzazione della casa dei sogni ha richiesto soluzioni personalizzate per le finestre. La scelta di telai bianchi e maniglie nere è stata intenzionale e richiama i tasti di un pianoforte. Il profilo sottile, le ferramenta a scomparsa e soprattutto le ampie superfici vetrate contribuiscono all'eleganza della casa e creano un'atmosfera luminosa e positiva. E nonostante il sassofono sia uno strumento rumoroso, dallo studio musicale dedicato non esce quasi alcun suono: merito dell'eccellente isolamento acustico.

La lezione più importante: ristrutturare un edificio richiede tempo, impegno e può riservare imprevisti. Per questo è essenziale affidarsi a partner esperti e qualificati, capaci di garantire soluzioni professionali e sicure.

“ I vicini si sono già lamentati di non sentirlo mai suonare.”

Valorizzare la casa

Vivere bene e proteggere il valore



Internorm

Più valore aggiunto e più bellezza



prima



dopo

Una casa che racconta la storia e guarda al futuro

Gudrun e Dominik abitano con le due figlie in una casa ristrutturata con amore, di proprietà della famiglia da più di un secolo. Anche i genitori di Gudrun vivono nella stessa casa, una scelta che porta benefici a tutte le generazioni. Hanno voluto mantenere lo stile originale, ma creare anche spazi moderni e pieni di luce.

Internorm ha offerto la soluzione perfetta: grandi vetrate unite a elementi tradizionali come le inglesine, con massima efficienza, sicurezza e design.

Le finestre a tutta altezza illuminano gli ambienti e regalano una vista meravigliosa sulla natura. La sicurezza era fondamentale: oltre a I-tec Secure, hanno scelto finestre con funzione di bloccaggio dell'anta per garantire ai bambini di muoversi in casa liberamente e in sicurezza.

Con attenzione per i dettagli e il supporto di un partner affidabile, Gudrun e Dominik hanno realizzato una casa che fonde tradizione e modernità, è efficiente e confortevole, e ha accresciuto notevolmente il valore dell'immobile.



“Volevamo un prodotto che ci desse la certezza di aver fatto la scelta giusta – per oggi e per il futuro.”

Niente preoccupazioni

Lavoro scrupoloso e altamente professionale



Montaggio a regola d'arte e senza problemi

La ristrutturazione è una questione di fiducia. A partire da una consulenza seria e competente, passando per la scelta del prodotto giusto fino alla realizzazione perfettamente eseguita. Questo perché, a differenza di una nuova costruzione, durante una ristrutturazione i locali sono spesso già abitati.

Con i partner commerciali di Internorm la sostituzione delle finestre non lascia tracce. Una volta stabilito il calendario dei lavori, si procede alla misurazione delle finestre e alla verifica delle condizioni strutturali. Durante la sostituzione delle finestre i nostri partner prestano grande attenzione a un'esecuzione a regola d'arte. Tutte le aree circostanti vengono coperte e le finestre vengono smontate con cautela. Una volta completata l'installazione le stanze vengono riordinate e pulite! Su richiesta, i partner commerciali di Internorm si occupano anche dello smaltimento delle vecchie finestre e portoncini.

Internorm è certa della durata dei suoi prodotti e della professionalità dell'installazione, è per questo che fornisce garanzie che vanno oltre gli standard del mercato. Particolarmente degna di nota è la nostra assicurazione di assistenza di 30 anni. Questo significa che i prodotti Internorm possono beneficiare di interventi di manutenzione da parte dei nostri esperti in modo che siano o restino perfettamente funzionali per 30 anni.

Un investimento che comprende l'assistenza completa.

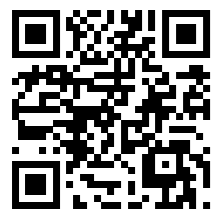

Qui il video della ristrutturazione.

Internorm

1. Niente complicazioni

I partner Internorm vengono in casa vostra, verificano le condizioni strutturali, misurano le finestre e concordano insieme a voi il calendario dei lavori. Le finestre vengono prodotte secondo le vostre richieste e aspettative.

2. Puntualità

L'ordine viene consegnato interamente e alla data concordata.

3. Pulizia

Prestiamo particolare attenzione alla pulizia durante la sostituzione delle finestre. Per questo, tutti gli ambienti circostanti vengono coperti e le tende vengono rimosse.

4. Cura e attenzione

Le vecchie finestre vengono smontate con cautela. Gli installatori prestano particolare attenzione a non danneggiare la muratura circostante.

5. Finestra dopo finestra

Le finestre vengono sostituite in rapida successione.

6. Tenuta

Il fissaggio a regola d'arte dei serramenti alla muratura dell'edificio garantisce la necessaria tenuta della finestra.

7. Pulizia

Una volta completata l'installazione, le pellicole di protezione vengono rimosse e l'ambiente viene pulito.

8. Collaudo

Successivamente, il team di installazione verifica che tutte le finestre siano perfettamente funzionanti. Infine, forniamo alcuni consigli per la cura e la manutenzione.



Stili di design



 **studio**
individuale

Per gli amanti del design con gusti ricercati

Forme lineari e un design essenziale: ecco cosa mettono in evidenza le nostre finestre con design **studio**. Gli ampi telai diventano un elemento di design ed esaltano un'architettura fuori dall'ordinario.



 **home pure**
purista

Ideale per i puristi che sanno apprezzare le forme lineari

Le ante e i telai moderni e squadrati delle finestre **home pure** creano angoli e linee rette. Valorizzano un'architettura lineare e si inseriscono perfettamente nell'estetica purista.



 **home soft**
armonioso

Con angoli arrotondati per un'estetica armoniosa

Le finestre **home soft** conquistano grazie alla loro estetica sobria e intramontabile. La forma tradizionale arrotondata si presta a essere integrata in qualsiasi architettura, conferendo un effetto particolarmente armonioso.



 **ambiente**
tradizionale

Un filo conduttore con i grandi classici dell'architettura

Armonia ed estetica perfette grazie a tutti gli angoli visibili arrotondati. Ciò che rende uniche nel loro fascino le finestre nello stile di design **ambiente** è però il profilo più ammorbidito delle ante.





Le nostre finestre in PVC e PVC-alluminio

Produciamo e progettiamo finestre innovative, pronte a soddisfare le richieste più esigenti. Sicurezza antieffrazione senza rivali, isolamento termico ottimale e isolamento acustico della migliore qualità: diamo un'enorme importanza alla lavorazione per un risultato impeccabile fino al minimo dettaglio.

Design di eccellenza

Finestre in PVC e PVC-alluminio
KF 520 e KF 510 firmate Internorm

Internorm



comuni finestre in PVC-alluminio la nostra sottile KF 520

Particolarmente sottile e moderna, con un'altezza ridotta del telaio. L'elevata percentuale di vetro permette la massima trasmissione della luce e un maggiore comfort abitativo.



La **verniciatura in alluminio resistente agli agenti atmosferici** di Internorm migliora la tenuta del colore.

I-tec Secure



La **ferramenta totalmente integrata I-tec Secure** garantisce la massima sicurezza, ed una facile pulizia. Questa ferramenta è un'**esclusiva di Internorm** ed è di serie nelle finestre KF 520 e KF 510.



I-tec Glazing

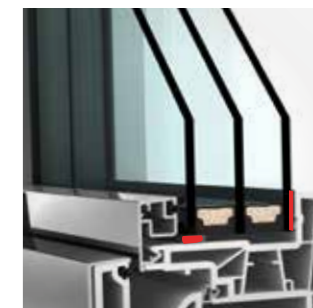

L'incollaggio perimetrale della lastra di vetro sull'anta della finestra garantisce un'**eccellente stabilità** e **protezione dalle effrazioni**. Inoltre, aumenta l'isolamento termico e acustico.

Le **maniglie di gran pregio** sono disponibili in diversi modelli e colori. Per ogni design troverete la giusta combinazione con la maniglia.



3 guarnizioni perimetrali prodotte con materiali duri e pregiati migliorano termica, acustica e la resistenza agli agenti atmosferici.

I-tec Insulation

Il granulato isolante riempie le camere in modo uniforme su tutto il perimetro, migliorando così l'isolamento termico dei nostri modelli KF 510, KF 410 e della nostra doppia finestra KV 440.

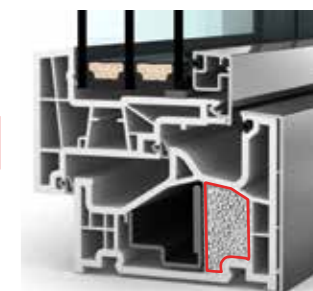

KF 520

Finestre in PVC e
PVC-alluminio



I-tec Secure

I-tec Glazing

-  **Isolamento termico**
fino a $U_w = 0,63 \text{ W/(m}^2\text{K)}$
-  **Isolamento acustico**
fino 46 dB
-  **Classe di resistenza**
fino a RC 3
-  **Cerniere**
totalmente integrate
-  **Profondità del telaio**
90/93 mm

FACT|BOX

- Per l'architettura più innovativa: estetica indistinguibile tra una finestra apribile e una a vetratura fissa
- Telaio sottile per un maggiore apporto di luce
- Solo da Internorm: ferramenta I-tec Secure, completamente integrata e senza rivali, fino alla classe di resistenza RC 3

Internorm

Il perfetto connubio tra design e tecnologia

1 Grazie all'effetto vetro, l'anta della finestra non è visibile dall'esterno e ha la stessa resa estetica di una vetratura fissa. Ciò che la distingue da una vetratura fissa è la possibilità di essere aperta. Questo design si sposa alla perfezione con l'architettura moderna, caratteristica che ha valso alla finestra numerosi premi.

2 La rivoluzionaria ferramenta I-tec Secure, un'esclusiva del nostro marchio, rende pressoché impossibile scardinare la finestra sollevandola. Alla chiusura, le bocchette basculanti integrate fanno pressione su tutti i lati all'interno del telaio e offrono la massima protezione anti-effrazione fino alla classe di resistenza RC 3.

Per forme nitide e un design minimale, KF 520 è disponibile nella versione studio dal design complanare. Per l'esterno, è possibile scegliere tra un guscio in alluminio o PVC.



NOTA

Anche durante la pulizia delle finestre, le bocchette basculanti di I-tec Secure presentano indubbi vantaggi, avendo elementi sporgenti dall'anta estremamente ridotti e i riscontri sul telaio quasi inesistenti.



KF 510

Finestre in PVC e PVC-alluminio





I-tec Secure

I-tec Glazing

I-tec Insulation

 **Isolamento termico**
fino a $U_w = 0,63 \text{ W/(m}^2\text{K)}$

 **Isolamento acustico**
fino 48 dB

 **Classe di resistenza**
fino a RC 3

 **Cerniere**
totalmente integrate

 **Profondità del telaio**
90/93 mm

FACT|BOX

- Ferramenta I-tec Secure di serie fino alla classe di resistenza RC 3
- Facile pulizia grazie alle bocchette di chiusura integrate nell'anta
- Estetica armoniosa grazie al telaio sottile e al design squadrato

Internorm

**Massima
sicurezza e
perfetta
combinabilità**



La percentuale elevata di vetro, resa possibile dai telai sottili di questa finestra, consente il passaggio di più luce naturale all'interno dello spazio abitativo. KF 510 è una finestra che offre la massima sicurezza, un design elegante e la **perfetta combinabilità con la finestra in legno-alluminio HF 510**.

La combinazione di **1 I-tec Secure** e **2 I-tec Glazing** offre la massima protezione antieffrazione. Inoltre, la ferramenta I-tec Secure, completamente integrata, consente una pulizia estremamente semplice.

3 I-tec Insulation: il granulato isolante riempie le camere in modo uniforme su tutto il perimetro, migliorando così l'isolamento termico e riducendo i costi del riscaldamento domestico.

Combinazione perfetta

Il guscio in alluminio resistente agli agenti atmosferici crea un'estetica uniforme per il lato esterno; per il lato interno è possibile scegliere tra legno e PVC. Grazie alla combinabilità con HF 510 (pagina 60), potrete adattare la vostra scelta di materiali alle esigenze dei singoli ambienti, per ottenere un design abitativo armonioso.



home pure

La finestra KF 510 è disponibile esclusivamente nella versione di design home pure, dall'**estetica lineare**. Per l'esterno, è possibile scegliere tra un guscio in alluminio o PVC.



KF 410

Finestre in PVC e PVC-alluminio





I-tec Glazing

I-tec Insulation

I-tec Decor

 **Isolamento termico**
fino a $U_w = 0,62 \text{ W/(m}^2\text{K)}$

 **Isolamento acustico**
fino 47 dB

 **Sicurezza** fino alla classe
di resistenza RC 2

 **Cerniere**
nascoste

 **Profondità del telaio**
90/93 mm

FACT|BOX

- Disponibile in quattro varianti di design, adatta a qualsiasi stile architettonico
- Lato interno personalizzabile grazie alla tecnologia I-tec Decor
- Isolamento termico perfetto grazie ad I-tec Insulation

Internorm

Funzionalità versatile, adatta a tutti gli stili architettonici



NOTA

La finestra KF 410 è disponibile in tutti gli stili di design Internorm: complanare, squadrato, arrotondato o profilato, esattamente come desiderate voi. Per gli esterni, potete scegliere tra un guscio in alluminio o PVC (nello stile di design studio, KF 410 è disponibile esclusivamente con il guscio esterno in alluminio).

Complanare, squadrato, arrotondato o profilato: **si adatta a qualsiasi tipo di design, garantendo elevata funzionalità.** Grazie alla tecnologia isolante I-tec Insulation, il telaio è perimetralmente isolato migliorando in questo modo l'isolamento termico.

1 I-tec Glazing offre ulteriore protezione: l'incollaggio perimetrale della lastra di vetro alla finestra garantisce un'eccellente stabilità e protezione dalle effrazioni.

2 I-tec Insulation: il granulo isolante riempie le camere in modo uniforme su tutto il perimetro, migliorando così l'isolamento termico e riducendo i costi del riscaldamento domestico. Un enorme vantaggio per l'ambiente e per il vostro portafoglio.

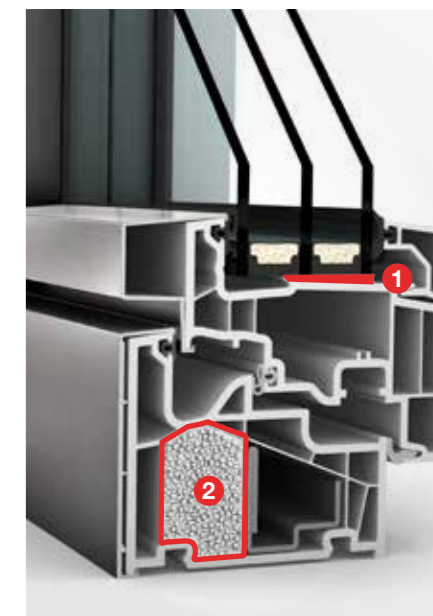

studio

home pure

home soft

ambiente



complanare



squadrato



arrotondato

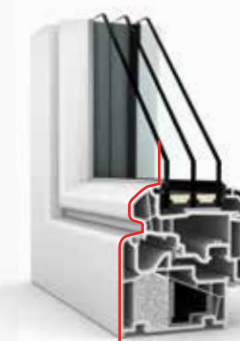

profilato

KF 320

Finestre in PVC e PVC-alluminio



I-tec Glazing

-  **Isolamento termico**
fino a $U_w = 0,65 \text{ W/(m}^2\text{K)}$
-  **Isolamento acustico**
fino a 45 dB
-  **Classe di resistenza**
fino a RC 2
-  **Cerniere nascoste**
-  **Profondità del telaio**
71/74 mm

FACT|BOX

- Il profilo a vista ridotto rende la finestra slanciata e moderna
- Dall'esterno l'anta tutto vetro ha l'aspetto di una vetratura fissa
- L'incollaggio perimetrale I-tec Glazing e la sicurezza sono dotazioni di serie

Internorm

Sottile, moderna e affidabile, per un'architettura lineare



NOTA

Grazie all'intonacatura del telaio su tre lati, potrete realizzare il vostro sogno e godere dell'**estetica mozzafiato di vetrate quasi senza bordi.**

Il rivoluzionario battente vetrato dona al modello KF 320 l'aspetto di una vetratura fissa, pur essendo una finestra apribile. All'esterno, il battente vetrato non presenta alcun telaio in PVC visibile. Nella classica versione in PVC bianco o con un guscio di alluminio, il telaio sottile e squadrato mette in risalto l'architettura minimalista dello stile di design studio.

- 1 Il profilo del telaio a 6 camere fornisce un migliore isolamento termico.** Tre guarnizioni perimetrali proteggono l'interno della finestra dall'umidità e migliorano anche l'isolamento termico e acustico.
- 2** Attraverso l'incollaggio perimetrale della lastra di vetro alla finestra, I-tec Glazing garantisce un'eccellente stabilità e protezione dalle effrazioni.

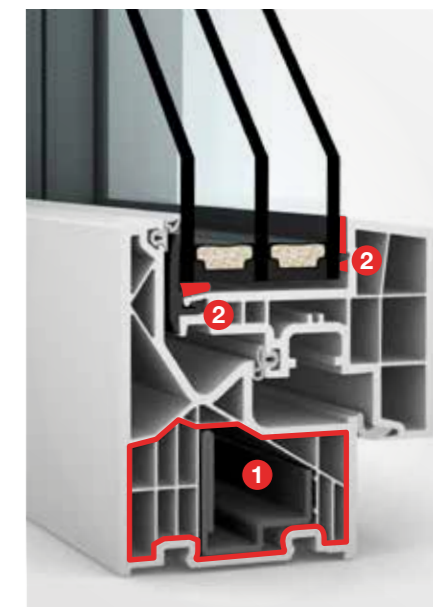

studio

Disponibile nella **variante di design studio**, moderna e compianare



KF 310

Finestre in PVC e
PVC-alluminio



I-tec Glazing

I-tec Decor

- Isolamento termico**
fino a $U_w = 0,69 \text{ W/(m}^2\text{K)}$
- Isolamento acustico**
fino 45 dB
- Sicurezza** fino alla classe
di resistenza RC 2
- Cerniere a vista**
(nascoste a richiesta)
- Profondità del telaio**
71/74 mm

FACT|BOX

- Profondità del telaio e spessore a vista ridotti
- Eccellenti valori di isolamento termico e acustico
- Incollaggio perimetrale e sicurezza di base di serie
- I-tec Decor per molteplici possibilità di personalizzazione

**Qualità
garantita con
valori eccelsi**

Internorm



Questa finestra racchiude le **tecnologie affidabili e collaudate sviluppate dal nostro reparto interno di ricerca e sviluppo prodotti**. Ovviamente, questa finestra vanta i migliori valori di isolamento termico e acustico, nonché l'incollaggio perimetrale della lastra di vetro al telaio.

Oltre alla tradizionale versione in PVC, KF 310 è disponibile anche nella versione in PVC-alluminio e in **molte stili di design**.

1 Con uno **spessore del telaio di 71 mm**, questa finestra vanta una costruzione estremamente sottile (74 mm con guscio in alluminio).

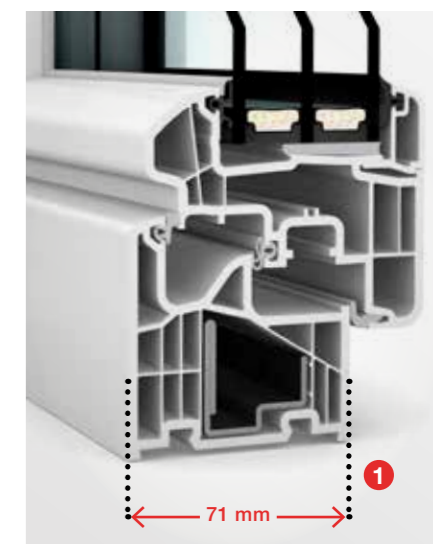

home pure

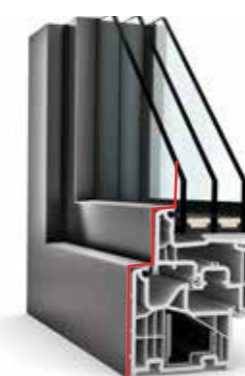

squadrato

home soft



arrotondato

ambiente



profilato

Disponibile in tre varianti di design,
adatta a qualsiasi stile architettonico



Le nostre finestre in legno-alluminio per un comfort abitativo personalizzato

Le vostre nuove finestre in legno-alluminio si adattano perfettamente ai vostri interni, grazie ai diversi tipi di design disponibili. Inoltre, è possibile configurare le finestre fino al minimo dettaglio: dal colore del guscio in alluminio, passando per il legno sul lato interno, fino alle maniglie.

Ecco cosa offrono le nostre finestre in legno-alluminio.

Le innovative finestre in legno-alluminio di Internorm

Il guscio esterno in alluminio, durevole e di facile manutenzione, è disponibile in un'ampia gamma di colori per garantire la massima personalizzazione. Sono possibili anche effetti tattili, come ad esempio una riproduzione delle venature del legno. A pagina 110 troverete ulteriori alternative cromatiche per i gusci in alluminio, tutti resistenti agli agenti atmosferici.

Una combinazione perfetta: finestre identiche all'esterno; all'interno legno oppure PVC. Le nostre finestre in legno-alluminio si prestano perfettamente ad essere combinate con le nostre finestre in PVC-alluminio.

È possibile configurare il guscio in alluminio allo stesso modo garantendo così un aspetto uniforme sul fronte esterno. Se desiderate una finestra in PVC-alluminio per il bagno o altre stanze, Internorm saprà offrirvi la combinazione perfetta.



Internorm

Le **diverse varianti cromatiche** e i **molteplici tipi di legno** vi offrono infinite possibilità per gli abbinamenti cromatici. Potrete quindi adattare perfettamente le finestre ai vostri interni.



Immagine rappresentativa



I-tec Glazing

L'incollaggio perimetrale della lastra di vetro alla finestra garantisce un'**eccellente stabilità** e **protezione dalle effrazioni**. Questa tecnologia è integrata di serie in tutti i nostri sistemi in legno.

È possibile ottenere lo stesso livello di **isolamento termico** indipendentemente dal tipo di legno. La **doppia finestra in legno-alluminio con termoschiuma** garantisce il miglior isolamento termico nonostante una profondità del telaio ridotta.



Particolarmente sottile e moderna, grazie ad un'altezza ridotta del telaio. L'elevata percentuale di vetro permette la massima trasmissione della luce e un maggiore comfort abitativo.

Segnaliamo che non tutti i sistemi finestra sono disponibili in tutti i design. L'immagine ritrae HF 510.

HF 520

Finestre in legno-alluminio



I-tec Glazing

- Isolamento termico**
fino a $U_w = 0,71 \text{ W/(m}^2\text{K)}$
- Isolamento acustico**
fino 47 dB
- Sicurezza** fino alla classe
di resistenza RC 2
- Cerniere**
nascoste
- Profondità del telaio**
90 mm

FACT|BOX

- Design unico, moderno e complanare con uguale aspetto esterno tra ante apribili ed elementi fissi
- Telaio particolarmente sottile
- Combinabilità perfetta con KF 520
- Ferramenta a scomparsa

Internorm

Design unico
moderno e
complanare



Il telaio sottile consente una maggior luminosità degli ambienti, che ha un effetto positivo sul benessere e può anche ridurre il consumo energetico grazie a una minore illuminazione artificiale. Allo stesso tempo, non si deve rinunciare alla migliore funzionalità: i nostri prodotti offrono il massimo isolamento acustico, un ottimo isolamento termico e i più elevati standard di sicurezza.

Il legno, materiale da costruzione naturale, conferisce alla tua casa un clima interno sano e pieno di calore e accoglienza.

Perfetta combinabilità

Prova il perfetto equilibrio tra individualità ed estetica: la nuova finestra in legno-alluminio HF 520 è il complemento ideale della finestra in PVC-alluminio KF 520 (pagina 44). Questo vi permette di scegliere liberamente il materiale all'interno, mentre il rivestimento in alluminio garantisce un aspetto uniforme e armonioso all'esterno.



studio

L'innovativa anta in vetro di design HF 520 non presenta alcun telaio visibile all'esterno, conferendole l'aspetto di una vetrata fissa.



HF 510

Finestre in legno-alluminio



I-tec Glazing

-  **Isolamento termico**
fino a $U_w = 0,65 \text{ W}/(\text{m}^2\text{K})$
-  **Isolamento acustico**
fino 47 dB
-  **Sicurezza** fino alla classe
di resistenza RC 2
-  **Cerniere**
nascoste
-  **Profondità del telaio**
85 mm

FACT|BOX

- La nostra finestra in legno-alluminio dal profilo più sottile, per il massimo apporto di luce
- Design purista e moderno abbinato all'estetica naturale del legno
- Massima libertà di personalizzazione e perfetta combinabilità

L'unione
tra design
lineare e
naturalità

Internorm



Il telaio sottile di questa finestra **soddisfa i più elevati requisiti di design**: estetica purista, moderna ed elegante. Questa finestra in legno-alluminio si presta perfettamente a essere combinata con la nostra finestra in PVC-alluminio KF 510. È possibile configurare il guscio in alluminio allo stesso modo garantendo così un aspetto uniforme sul lato esterno.

La finestra in legno-alluminio HF 510 vanta una forma **particolarmente slanciata e moderna** grazie alla ridotta altezza del telaio: l'alta percentuale di vetro inonda di luce naturale gli ambienti e accresce il comfort abitativo. Potrete inoltre combinarla con la porta alzante scorrevole HS 330 nello stesso tipo di legno.

Combinazione perfetta

Per il lato interno, potrete scegliere tra legno o PVC: il guscio in alluminio creerà un aspetto estetico uniforme sul fronte esterno. Con KF 510 in versione finestra combinata in PVC-alluminio (pagina 46), potrete adattare l'estetica della finestra e i materiali ai vostri ambienti interni, creando un'armonia perfetta di forme e colori.



home pure

Il design **squadrato soddisfa le esigenze dell'architettura moderna**. Per il lato interno è possibile scegliere tra molteplici tipi di legno in diversi colori, mentre all'esterno è possibile personalizzare il guscio in alluminio resistente alle intemperie grazie all'ampia gamma di colori disponibili.



HF 410

Finestre in legno-alluminio



I-tec Glazing

- Isolamento termico**
fino a $U_w = 0,64 \text{ W/(m}^2\text{K)}$
- Isolamento acustico**
fino 46 dB
- Sicurezza** fino alla classe
di resistenza RC 2
- Cerniere**
nascoste
- Profondità del telaio**
85 mm

FACT|BOX

- Finestra con ottima stabilità e dalla resistenza senza eguali
- Disponibile in molti tipi di legno, superfici e colori
- Abbinamenti perfetti con qualsiasi tipo di arredamento interno

Internorm

Un modello naturale e versatile, per ogni esigenza architettonica



Non è un mistero che finestre e ampie vetrate siano ormai capisaldi dell'architettura moderna.

Per garantire un'estetica unitaria e armoniosa, la scelta dei materiali e dei colori del pavimento e dei mobili è fondamentale: solo così potrete ottenere un'esperienza abitativa a vostra immagine e somiglianza. L'ampia gamma di colori e tipi di legno di HF 410 vi offre infinite possibilità per la configurazione del vostro ambiente casalingo, adattandosi a qualsiasi stile architettonico. Questa finestra si presta a essere combinata in modo perfetto con la nostra vetratura fissa HX 300.

1 La **finestra combinata in legno-alluminio con termoschiuma** garantisce il miglior isolamento termico, con una profondità ridotta del telaio. In questo modo contribuisce al risparmio sui costi dell'energia.



studio

home pure

home soft

ambiente



complanare



squadrato



arrotondato

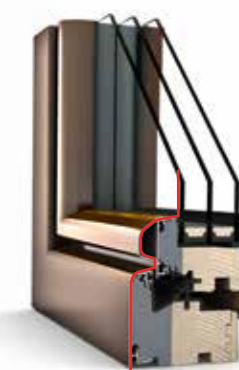

profilato

HF 410 è disponibile in tutte le varianti di design ed è perfettamente combinabile con qualsiasi stile architettonico.



Perfette per le ristrutturazioni: le nostre doppie finestre

Le doppie finestre di Internorm sono, grazie alle loro caratteristiche, uniche sul mercato: dispongono di un sistema oscurante integrato, protetto dal vento, dagli agenti atmosferici e dalla sporcizia.

Ecco cosa offrono le nostre doppie finestre.

Le doppie finestre di Internorm riuniscono **quattro straordinarie protezioni in una sola finestra**: protezione dal sole, dagli sguardi indiscreti, dal freddo e dai rumori.

I-tec Shading

Sistema oscurante



Grazie al modulo fotovoltaico e alla batteria, **I-tec Shading** permette di raggiungere la temperatura ottimale per gli ambienti della casa, a zero consumo energetico e senza allacciamento alla rete elettrica! Grazie alla modalità automatica, le veneziane si aprono e si chiudono da sole all'alba e al tramonto. **Il comando avviene tramite sensori incorporati.** In questo modo è possibile, ad esempio, sfruttare il calore della luce solare in inverno in maniera ottimale mantenendo le veneziane aperte.

Il lato interno è disponibile in PVC e in legno.

NOTA

Protezione dagli sguardi indiscreti

Le nostre doppie finestre sono disponibili con veneziane integrate oppure con tende plissettate o Duette® particolarmente oscuranti. Qualsiasi soluzione per la privacy sceglierete, sarà ben protetta da vento e intemperie all'interno delle lastre di vetro della doppia finestra.



Duette®



Tenda plissettata

NOTA

Per chi ristruttura: le doppie finestre si prestano particolarmente bene ai progetti di ristrutturazione, non essendo necessaria l'applicazione di sistemi oscuranti separati. Le doppie finestre sono la soluzione ideale anche per le facciate sulle quali non è possibile l'installazione degli avvolgibili.

Facili da usare



Gestite le veneziane con la funzione **I-tec Shading** direttamente dalla finestra.

I-tec Decor

Possibilità di personalizzazione: il lato interno delle doppie finestre in PVC può essere personalizzato grazie alla tecnologia I-tec Decor. Ulteriori informazioni e i design disponibili sono riportati a pagina 24.

I-tec Insulation **I-tec Glazing**

Isolamento acustico e termico

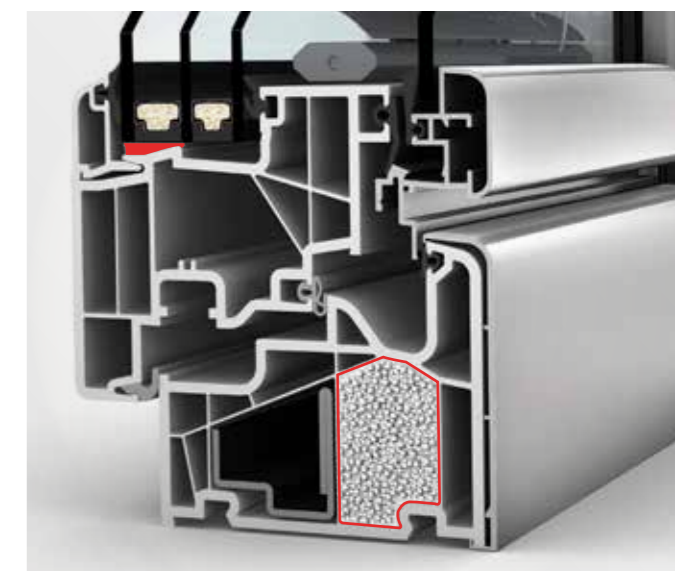





Il **granulato isolante** riempie le camere in modo uniforme su tutto il perimetro, migliorando così l'isolamento termico e riducendo i costi del riscaldamento domestico. Inoltre, le doppie finestre offrono un **isolamento acustico** affidabile, per tenere a bada i rumori dall'esterno quando necessario.

Segnaliamo che non tutte le esecuzioni sono disponibili in tutti i sistemi di finestra.

KV 440

Doppia finestra in PVC-alluminio



-  **Isolamento termico** fino a $U_w = 0,64 \text{ W}/(\text{m}^2\text{K})$
-  **Isolamento acustico** fino 45 dB
-  **Sicurezza** fino alla classe di resistenza RC 2
-  **Cerniere nascoste**
-  **Profondità del telaio** 93 mm

- I-tec Connect** **I-tec Insulation**
- I-tec Glazing** **I-tec Shading**
- I-tec Decor**



Zero consumo energetico: grazie al modulo fotovoltaico, I-tec Shading non richiede alcuna fonte di alimentazione esterna.



La doppia finestra in PVC-alluminio KV 440 ha una profondità del telaio di 93 mm ed è perfettamente **combinabile con la finestra in PVC-alluminio KF 410**

home pure **home soft** **ambiente**

È possibile scegliere il design per **abbinarlo allo stile dell'abitazione.**

KV 350

Doppia finestra in PVC-alluminio

Internorm



1 Il telaio con profilo a 6 camere garantisce un miglior isolamento termico. Tre guarnizioni perimetrali proteggono l'interno di casa dall'umidità e migliorano anche l'isolamento termico e acustico.







Pur essendo una doppia finestra, con una profondità del telaio di 74 mm, **questo modello è estremamente sottile.** È inoltre perfettamente **combinabile con la finestra in PVC-alluminio KF 310.**

home pure **ambiente**

È disponibile negli stili di design **home pure** e **ambiente.**



-  **Isolamento termico** fino a $U_w = 0,79 \text{ W}/(\text{m}^2\text{K})$
-  **Isolamento acustico** fino 44 dB
-  **Sicurezza** fino alla classe di resistenza RC 2
-  **Cerniere a vista** (nascoste a richiesta)
-  **Profondità del telaio** 74 mm

- I-tec Connect** **I-tec Shading**
- I-tec Glazing** **I-tec Decor**

HV 450

Doppia finestra
in legno-alluminio





I-tec Connect

I-tec Glazing

I-tec Shading

 Isolamento termico
fino a $U_w = 0,62 \text{ W/(m}^2\text{K)}$

 Isolamento acustico
fino 47 dB

 Sicurezza fino alla classe di
resistenza RC 2

 Cerniere
nascoste

 Profondità del telaio
85 mm

FACT|BOX

- Sistema oscurante protetto dalle lastre di vetro
- Sistema oscurante, protezione dagli sguardi esterni, isolamento termico e acustico: tutto in un'unica finestra
- Disponibile in diversi tipi di legno, superfici e colori

Internorm

Quadrupla protezione in un'unica finestra

NOTA

Le nostre doppie finestre sono **perfettamente combinabili con le altre finestre della nostra gamma.**

Godetevi la **perfetta protezione dal sole e dagli sguardi indiscreti ed un eccellente isolamento termico e acustico:** quadrupla protezione in un'unica finestra. I-tec Shading è energeticamente autonomo e include funzioni smart come sensori di temperatura e riconoscimento giorno/notte.

1 Il sistema oscurante che garantisce inoltre **protezione contro gli sguardi indiscreti** è inserito tra le lastre di vetro. Ciò non soltanto comporta indubbi vantaggi durante la pulizia, ma protegge anche il sistema oscurante dal vento e dagli agenti atmosferici.



home pure home soft ambiente

HV 450 è disponibile negli stili di design **home pure, home soft e ambiente**, per adattarsi allo stile architettonico della vostra casa.





Porte alzanti scorrevoli e vetrate fisse per una libertà senza limiti

La moderna architettura del vetro definisce un nuovo modo di abitare. Ampie superfici vetrate estendono lo spazio abitativo oltre i suoi limiti reali. Internorm vi offre porte alzanti scorrevoli e ampie vetrate fisse per una sensazione di massima libertà.

KS 430

Porta alzante scorrevole in PVC e PVC-alluminio

FACT|BOX

- Profili sottili e laterali quasi senza telaio se intonacati.
- I-tec Decor per molteplici possibilità di personalizzazione del lato interno
- Funzione softlift di serie per ammortizzare il ritorno della maniglia
- Massimo isolamento termico



Più luce grazie ad ampie vetrate, fino a 650 x 280 cm, e ad ante fino a 400 kg

Vetri temperati di serie proteggono dal rischio di lesioni in caso di rottura.

La soglia standard può essere montata allo stesso livello della superficie del pavimento, garantendo un passaggio comodo e uniforme.

I-tec Decor

 **Isolamento termico**
fino a $U_w = 0,64 \text{ W}/(\text{m}^2\text{K})$

 **Isolamento acustico**
fino 43 dB

 **Sicurezza**
fino alla classe di resistenza RC 2



Comfort Drive: l'azionamento motorizzato per rendere agevole l'apertura e la chiusura della porta alzante scorrevole.



KS 430 è **disponibile nella versione PVC o PVC-alluminio** ed è perfettamente combinabile con le finestre Internorm.

HS 330

Porta alzante scorrevole in legno-alluminio

Internorm

FACT|BOX

- Massima efficienza energetica: soglia ribassata in fibra di vetro per un isolamento termico ottimale
- Sezioni laterali quasi invisibili nei modelli con parte fissa intonacata.
- Facile sollevamento e scorrimento di ante fino a 400 kg

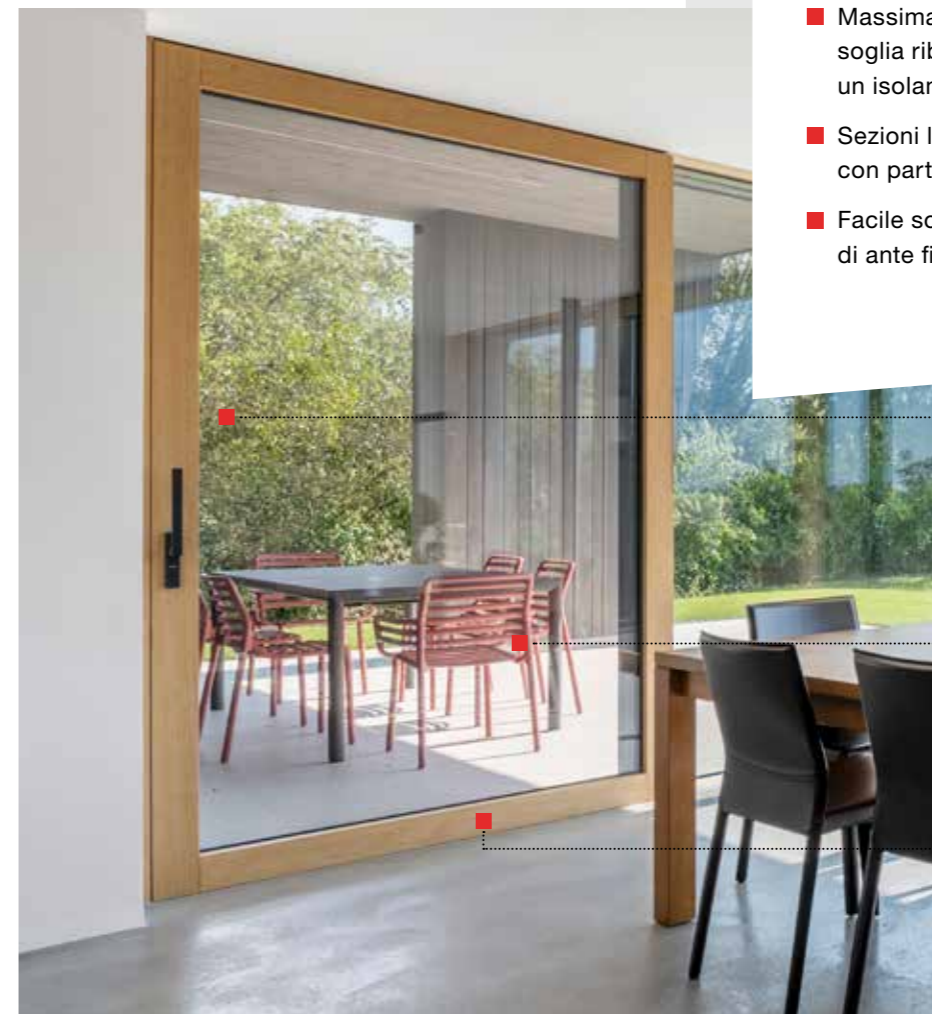



Disponibile anche come vetratura fissa per creare superfici in vetro ancora più ampie; estetica tutto vetro grazie all'elemento fisso intonacato

Splendidi colori per realizzazioni personalizzate: perfettamente combinabile con le finestre in legno-alluminio HF 410, HF 510 e HV 450.

Di serie, sono realizzabili dimensioni fino a **580 x 280 cm**; su richiesta tecnica, anche più grandi.

 **Isolamento termico**
fino a $U_w = 0,73 \text{ W}/(\text{m}^2\text{K})$

 **Isolamento acustico**
fino 40 dB

 **Sicurezza**
fino alla classe di resistenza RC 2



Comfort Drive: l'azionamento motorizzato per rendere agevole l'apertura e la chiusura della porta alzante scorrevole.



I-tec Glazing

L'incollaggio perimetrale della lastra di vetro alla finestra garantisce un'**eccellente stabilità e protezione dalle effrazioni**.

Vetrata fissa per una vista panoramica senza confini.



FACT|BOX

- Aperta e luminosa: nei vetri accostati, l'interruzione tra un vetro e l'altro è quasi invisibile
- Possibilità di grandi superfici vetrate
- Il telaio può scomparire quasi interamente nella facciata

HX 300

Vetrata fissa con telaio a scomparsa



HX 300 offre **un raccordo a muro ottimale** per superfici vetrate.

Ampie vetrate, completamente integrabili all'interno della muratura, trasmettono un senso di apertura e libertà totale alla vostra casa. Soluzioni innovative, come i vetri accostati che rendono quasi invisibili le giunzioni tra le lastre di vetro, offrono un ampio ventaglio di possibilità nella moderna architettura del vetro, che predilige superfici di grandi dimensioni. La vetratura panoramica HX 300 rende possibile una superficie vetrata fino a 10,5 m² nella quale i telai scompaiono quasi interamente nella facciata.



 **Isolamento termico**
fino a $U_w = 0,74 \text{ W/(m}^2\text{K)}$

 **Isolamento acustico**
fino 47 dB

Internorm: poliedrica, come i vostri sogni

Finestre, ampie vetrate, porte alzanti scorrevoli e portoncini: da Internorm potrete trovare qualità affidabile e 100% made in Austria.



Legno-alluminio

Il legno trasmette calore e accoglienza, crea un'atmosfera rilassata ed è quindi la scelta ideale per salotti e camere da letto.



PVC-alluminio

Il PVC è un materiale durevole e di facile cura e si presta perfettamente ad ambienti con un'elevata umidità dell'aria, come ad esempio i bagni.



Le nostre finestre in legno-alluminio si prestano perfettamente a essere combinate con le nostre finestre in PVC-alluminio. È possibile configurare il guscio in alluminio allo stesso modo, garantendo un'estetica uniforme sul lato esterno.

Se desiderate una finestra in PVC-alluminio per il bagno o altre stanze, Internorm saprà offrirvi la combinazione perfetta. Anche la scelta dei colori contribuisce ad un tocco di unicità. Dal colore del guscio in alluminio al tipo di legno, dai colori Decor e I-tec Decor per il lato interno del PVC delle finestre alla forma delle maniglie: mettiamo a vostra disposizione una vasta scelta per rendere realtà la casa dei vostri sogni.



Porte alzanti scorrevoli

Non rinunciate a vetrate ampie e a una maggiore luminosità per i vostri ambienti. Le nostre porte alzanti scorrevoli e la vetratura fissa offrono una sensazione di libertà totale.

Sistemi oscuranti e zanzariere

La nostra ampia offerta di sistemi oscuranti e zanzariere contribuisce a creare un'atmosfera abitativa rilassante. Le diverse varianti disponibili possono essere adattate ai vostri desideri, fino al minimo dettaglio.



Portoncini

Non c'è bisogno di scendere a compromessi neanche per il portoncino d'ingresso. I portoncini Internorm sono disponibili in alluminio, legno o legno-alluminio con design complanare, squadrato o profilato.





I nostri portoncini

Ogni portoncino Internorm è un pezzo unico, personalizzato e intramontabile. Sono disponibili tre sistemi di portoncini in alluminio, due in legno-alluminio e un nuovo sistema in legno, con numerosi modelli tra cui scegliere. E personalizzare il design della vostra porta d'ingresso in base alle vostre esigenze.

Portoncino: unico come voi

I portoncini isolanti Internorm vengono realizzati su misura per soddisfare ogni vostro desiderio. È così che nasce un pezzo unico al mondo, che si adatta perfettamente a voi e alla vostra abitazione.

Per aiutarvi nella scelta, abbiamo incluso nel nostro catalogo di finestre e portoncini numerosi modelli e versioni. Troverete la descrizione del portoncino sempre sotto l'immagine corrispondente. Indipendentemente dal modello di portoncino e dai materiali che sceglierete, siamo certi che le infinite possibilità di configurazione sapranno soddisfare i vostri desideri. La nostra gamma di colori, maniglie e vetrate daranno al vostro portoncino d'ingresso un tocco personale, in armonia con lo stile della vostra abitazione.

Utilizzate il nostro configuratore di portoncini online per scoprire nuove configurazioni e creare il vostro portoncino personalizzato. Oppure affidatevi alla competenza dei nostri **1st window partner Internorm**.



Internorm

Realizzate l'interno del vostro portoncino in svariati colori e superfici in legno (pagine 110/111) o con un design interno ricco di stile (pagina 117).

Progettate l'esterno scegliendo dalla nostra ampia gamma di colori e materiali (pagine 110).

Controllo intelligente dell'accesso (ad es. lettore di impronte digitali, pagine 126/127) disponibile su richiesta

Ogni portoncino è disponibile anche con elemento laterale e/o sopra luce.

Vetri ornamentali, di design e con motivi (pagine 118/119)

Panoramica delle maniglie (pagine 114 – 116)

Dettagli sul modello

Denominazione
FA
Colore:
Maniglia:
Vetro:
Numero ordine:
Numero ordine del modello di portoncino raffigurato



Il codice QR della linea di modelli contiene informazioni preziose riguardo alla combinabilità dei modelli con le varie superfici, a seconda del sistema di portoncino scelto.

MODELL / TYPE FA				
	A	B	K	H
AT 500	X			
AT 535	X	X	X	X
AT 540	X	X	X	X
HT 400	X	X		X
HT 410	X	X		X

Ecco cosa offrono i nostri portoncini.

Il portoncino è il biglietto da visita della casa. È proprio per questo che da Internorm potete trovare solo pregiati pezzi unici, creati per voi con enorme cura. Sei sistemi per creare il portoncino su misura dei tuoi desideri.



Portoncini in legno-alluminio

I portoncini in legno-alluminio riuniscono il meglio di entrambi i materiali: il legno dona un senso di tepore ed accoglienza a cui molti clienti non vogliono rinunciare ed è quindi perfetto per il lato interno, ma meno per il lato esterno, essendo vulnerabile alle intemperie; l'alluminio è invece il materiale adatto per l'esterno: rivestendo con un guscio esterno il portoncino, lo si protegge da precipitazioni e vento. Il legno possiede inoltre buone proprietà isolanti: ciò rende i portoncini in legno-alluminio un'ottima scelta per le abitazioni a basso consumo energetico.

-  **Isolamento termico** fino a $U_D = 0,55-0,67 \text{ W/(m}^2\text{K)}$
-  **Isolamento acustico** fino a 34 dB
-  **Sicurezza** fino alla classe di resistenza RC 2
-  **Chiusura di sicurezza a più punti**
-  **Profondità del telaio** 85-121 mm

Strato in schiuma altamente isolante

La combinazione dei materiali legno, alluminio e termoschiuma garantisce il **miglior isolamento termico e la migliore efficienza energetica.**

NOTA

I nostri portoncini in legno-alluminio sono **perfetti per le abitazioni a basso consumo energetico o passive.**

HT 410

Interno ed esterno complanari

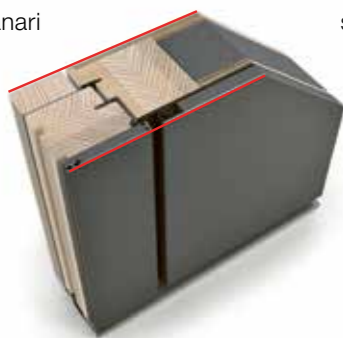

HT 400

Interno ed esterno squadriati

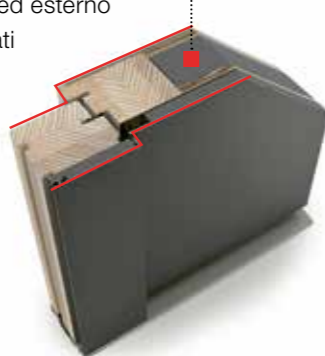

Portoncini in legno

In questo sistema, il nucleo in legno viene parzialmente rivestito con PVC resistente e robusto.

HT 310

Interno ed esterno squadriati

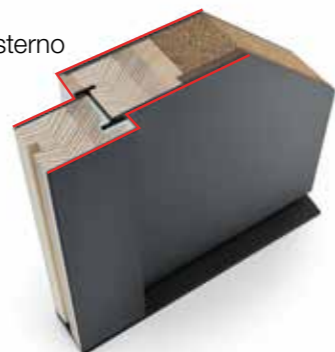

-  **Isolamento termico** fino a $U_D = 0,82 \text{ W/(m}^2\text{K)}$
-  **Isolamento acustico** fino a 34 dB
-  **Chiusura di sicurezza a più punti**
-  **Profondità del telaio** 64 mm

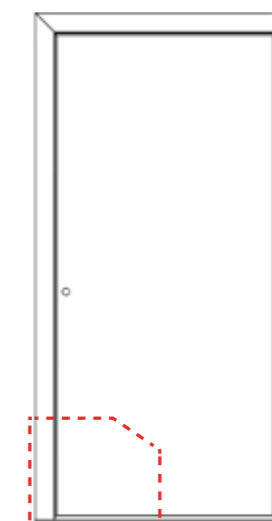

Internorm

Versioni di design

I vari sistemi, ognuno indicato da **una particolare sigla (AT 540, AT 535, HT 410, ecc.)** si distinguono per specifiche funzionalità e caratteristiche. Inoltre ciascun sistema si caratterizza per un design particolare, che va dal complanare allo squadriato e al profilato.

Portoncini in alluminio

I portoncini in alluminio sono leggeri ma anche estremamente stabili e resistenti agli agenti atmosferici. Il telaio con profilo a 3 camere, il nucleo in schiuma isolante e la soglia ribassata a taglio termico assicurano la migliore soluzione in termini di isolamento termico.

AT 540

Interno ed esterno complanari



AT 535

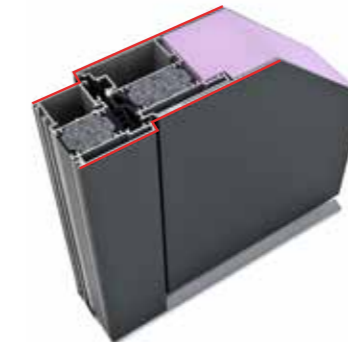

Interno ed esterno squadriati

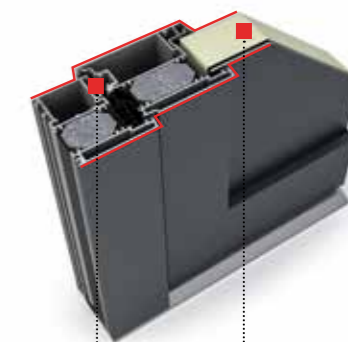

AT 500

Interno ed esterno profilati



-  **Isolamento termico** fino a $U_D = 0,75-0,87 \text{ W/(m}^2\text{K)}$
-  **Isolamento acustico** 34 fino a 40 dB
-  **Sicurezza** Classe di resistenza fino a RC 2 o RC 3 secondo la serie.

-  **Chiusura di sicurezza in più punti**
-  **Profondità del telaio** 93 mm

Isolamento e tenuta eccellenti

Tutti i nostri portoncini in alluminio sono dotati di un **telaio con profilo a 3 camere e un nucleo in schiuma di XPS** per il massimo isolamento termico. I tre livelli di guarnizione garantiscono una protezione mirata dall'umidità e dal freddo.



MODELLI



FA
Colore: TM7016
Maniglia: KGS01
Rosetta: FR10



FG
Colore: TM8003
Maniglia: RGS01
Rosetta: GR10



GD
Colore: TM7021
Maniglia: KGS03
Rosetta: FR10
Vetro: satinato bianco



PG
Colore: TM8017
Maniglia: GD25
Rosetta: GR25
Vetro: satinato bianco



PA
Colore: TM9016
Maniglia: GD15 nera
Rosetta: GR10 nera
Vetro: satinato bianco



PM
Colore: TM9007
Maniglia: KGS03 nera
Rosetta: GR25 nera
Vetro: satinato bianco

PERSONALIZZAZIONI PER HT 310

Grazie alla selezione mirata delle varianti più richieste all'interno della nostra gamma, possiamo offrire il portoncino HT 310 ad un prezzo molto competitivo.

È possibile scegliere tra sei modelli e completare la configurazione con gli accessori ritenuti più importanti. Il rivestimento parziale impermeabile in robusto PVC garantisce resistenza agli agenti atmosferici. La superficie di facile pulizia è attualmente disponibile in otto diverse colorazioni e offre una piacevole sensazione al tatto. Un prodotto di qualità, frutto di produzione artigianale.

Internorm

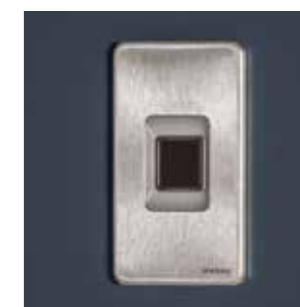

ekey
in rilievo

MANIGLIONI

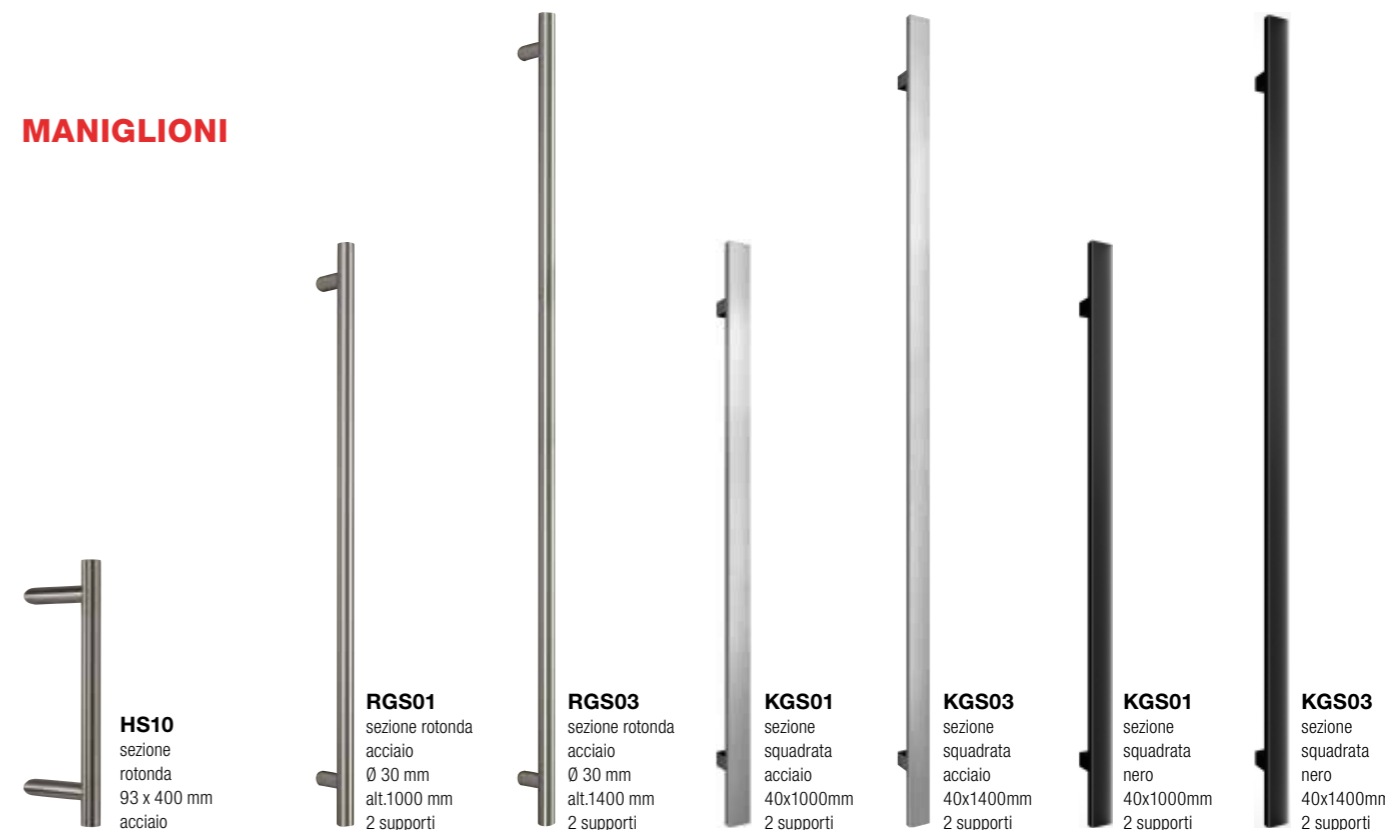

HS10
sezione
rotonda
93 x 400 mm
acciaio

RGS01
sezione rotonda
acciaio
Ø 30 mm
alt.1000 mm
2 supporti

RGS03
sezione rotonda
acciaio
Ø 30 mm
alt.1400 mm
2 supporti

KGS01
sezione
squadrata
acciaio
40x1000mm
2 supporti

KGS03
sezione
squadrata
acciaio
40x1400mm
2 supporti

KGS01
sezione
squadrata
nero
40x1000mm
2 supporti

KGS03
sezione
squadrata
nero
40x1400mm
2 supporti

MANIGLIE GIREVOLI E ROSETTE



GD25
acciaio, nero

GD15
acciaio, nero

FR10
acciaio
rosetta
piatta

GR10
acciaio

GR25
acciaio

GR10
nero

GR25
nero

COLORI



VETRI



I nostri modelli in sintesi

Internorm

Linea **F** a partire da pagina 90

FA	FD	FG	FJ	FO
FP	FR	FS	FT	FU



Linea **V** a partire da pagina 92

VC	VD	VG	VH	VK	VN	VP	VS
----	----	----	----	----	----	----	----

Linea **P** a partire da pagina 94

PA	PD	PE	PG	PJ	PK
PM	PN	PP	PQ	PR	PS



Linea **D** a partire da pagina 96

DA	DB	DD	DG	DH	DM	DP	DR
----	----	----	----	----	----	----	----

Linea **G** a partire da pagina 98

GA	GD	GG	GJ	GL
----	----	----	----	----



Linea **A** a partire da pagina 100

AA	AD	AG	AH	AI
----	----	----	----	----

AJ	AM	AP	AR
----	----	----	----



Linea **S** a partire da pagina 102

SA	SD	SG	SJ	SL	SN	SP
----	----	----	----	----	----	----

Design sull'intera superficie

Le porte con pannello a tutta superficie sono assolutamente al passo con i tempi. Fresature e inserti discreti, ma anche maniglie lineari o incassate vi consentono di realizzare un ingresso moderno ed elegante dal design volutamente minimalista.

FA

Colore: HM721
Maniglia: KGS01A
Elemento laterale: vetro trasparente
Numero ordine: F0202

NOTA

Scansiona il codice QR per scoprire con quali finiture e sistemi sono combinabili i modelli di porte.



FD

Colore: Telaio HM716,
Battente SD10 Legno, HM716
Maniglia: RGS05
Numero ordine: F0250



FR

Colore: Telaio HM905
Battente SD08 Basalto
Maniglia: GKV03
Elementi ornamentali: inserti
Zoccolo: acciaio inox 20 mm
Numero ordine: F0201



FT

Colore: Telaio HM905,
Battente SD09 Carrara
Maniglia: SG17 nero
Elementi ornamentali: inserti
Zoccolo: nero 20 mm
Numero ordine: F0251



FU

Colore: HFM14
Maniglia: SG13
Numero ordine: F0200



FJ

Colore: Telaio HM905,
Battente SD05 Corten
Maniglia: KGS04
Elementi ornamentali: inserti
Zoccolo: acciaio inox 20 mm
Numero ordine: F0052



FO

Colore: HM722
Maniglia: RGS01
Zoccolo: Alunox 20 mm
Numero ordine: F0050

La modernità incontra lo spirito visionario

La perfetta unione tra idee innovative e massima qualità crea un effetto straordinario che configura un modo di abitare sofisticato e moderno. I nostri nuovi porte di design riuniscono eleganza ed espressione artistica e sanno conquistare con i loro preziosi dettagli.



VN

Colore: Telaio HM712,
Battente HM712, HM905
Maniglia: GPR60
Vetro: Satinato bianco
Elemento laterale: vetro trasparente
Numero ordine: V0002

NOTA

Scansiona il codice QR per scoprire con quali finiture e sistemi sono combinabili i modelli di porte.



reddot winner 2023 Prestigioso riconoscimento per i modelli VD, VN, VG, VP e VK



VG

Colore: Telaio HM905,
Battente SD10 Legno
Maniglia: GKVV nero
Numero ordine: V0003



VC

Colore: HM906
Maniglia: GSIV nero
Elementi ornamentali: struttura fine in nero
Numero ordine: V0100



VD

Colore: Telaio HM905
Maniglia: GSHG nero
Numero ordine: V0001



VS

Colore: HM712
Maniglia: GSIV nero
Elementi ornamentali: struttura fine in nero
Numero ordine: V0101



VP

Colore: Telaio HM905,
Battente SD03 Cemento, HM905
Maniglia: GSIV nero
Numero ordine: V0004



VK

Colore: Telaio HM819,
Battente HM819, HM905
Maniglia: GPRV nero
Numero ordine: V0005

Simmetria ed equilibrio

Geometria simmetria sono i punti di forza di questa vasta gamma. Sia che preferiate un unico inserto in vetro, sia che optiate invece per più inserti armoniosamente disposti nella struttura, potete decidere voi il posizionamento del vetro, al centro o lateralmente.

Inoltre potete personalizzare ulteriormente l'aspetto del vostro porte tramite inserti o fessature decorative.



PG

Colore: Telaio RAL9005,
Battente SD08 Basalt
Maniglia: GKV03 nero
Vetro speciale: Dark Grey
Zoccolo: nero 20 mm
Numero ordine: P0201

NOTA

Scansiona il codice QR per scoprire con quali finiture e sistemi sono combinabili i modelli di porte.

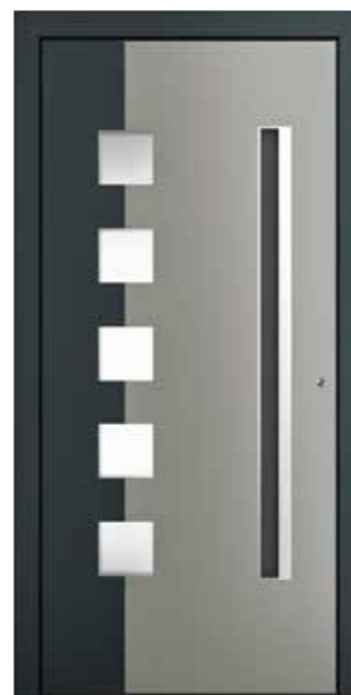

PQ

Colore: Telaio HM721,
Battente HM721, HM907
Maniglia: SG18
Vetro: Satinato bianco
Numero ordine: P0010



PA

Colore: Telaio HM905,
Battente SD10 Legno
Maniglia: HGS01 nero
Vetro: Satinato bianco
Numero ordine: P0001



PR

Colore: HFM12
Maniglia: GPR60
Vetro: Satinato bianco,
Cornice vetro in Alunox
Numero ordine: P0200



PS

Colore: HM817
Maniglia: GSI03 nero
Vetro con motivo: MP43FE
Numero ordine: P0250



PK

Colore: M916
Maniglia: RGS03
Vetro: Satinato bianco
Numero ordine: P0251



PE

Colore: HM716
Maniglia: RGS06
Vetro: Satinato bianco
Elementi ornamentali: inserti
Numero ordine: P0252

Discreta ed elegante

Questa linea si caratterizza per inserti in vetro discreti e sottili che mettono in risalto l'armonia delle forme. Sagomature sottili e rettangolari dominano la scena, mentre inserti e fresature decorative disponibili a scelta permettono di aggiungere a questa linea un tocco personale.

DD

Colore: HM716
 Maniglia: GOK60
 Elementi ornamentali: inserti
 Vetro: Satinato bianco
 Zoccolo: Alunox 20 mm
 Numero ordine: D0003

NOTA

Scansiona il codice QR per scoprire con quali finiture e sistemi sono combinabili i modelli di porte.



DR

Colore: Telaio HM905,
 Battente SD10 Legno
 Maniglia: HGS03 nero
 Elementi ornamentali: inserti
 Vetro: Satinato bianco
 Numero ordine: D0008



DG

Colore: Telaio HM905, Battente HM704
 Maniglia: SG17
 Vetro: Satinato bianco,
 Cornice vetro in Alunox
 Zoccolo: Alunox 20 mm
 Numero ordine: D0004



DM

Colore: Telaio HFM12,
 Battente HFM12, M916
 Maniglia: HGS04
 Vetro: Satinato bianco
 Numero ordine: D0006



DH

Colore: Telaio RAL 9005,
 Battente SD03 Cemento
 Maniglia: KGS04 nero
 Elementi ornamentali: inserti
 Vetro: Satinato bianco
 Numero ordine: D0251



DB

Colore: Telaio HM721,
 Battente SD05 Corten
 Maniglia: KGS01
 Vetro: Satinato bianco
 Zoccolo: acciaio inox 20 mm
 Numero ordine: D0052



DA

Colore: HM712
 Maniglia: HS40
 Vetro: Satinato bianco
 Numero ordine: D0200

Sprazzi di luce in primo piano

A completare il ventaglio dei modelli con inserti vetrati la nostra terza linea, che fa del suo punto di forza la scelta di inserti di dimensioni più generose e di forme regolari. Anche in questo caso è possibile personalizzare il vetro secondo i propri gusti, aggiungendo inserti o fresature decorative.

GD

Colore: HFM05
Maniglia: KGS04
Vetro: Satinato bianco
Numero ordine: G0100

NOTA

Scansiona il codice QR per scoprire con quali finiture e sistemi sono combinabili i modelli di porte.



Internorm



GG

Colore: HF113
Maniglia: RGS05
Vetro: Satinato bianco,
Cornice vetro in Alunox
Numero ordine: G0003



GA

Colore: HM716
Maniglia: HS42
Vetro: Satinato bianco
Numero ordine: G0001



GL

Colore: HM704
Maniglia: KGS04
Vetro: Satinato bianco
Numero ordine: G0251



GJ

Colore: Telaio RAL7013,
Battente RAL7013, RAL1032
Maniglia: SG13
Vetro: Satinato bianco
Zoccolo: Alunox 80 mm
Numero ordine: G0250

I nostri classici all'insegna della tradizione

Protagonisti di questa linea sono gli elementi decorativi unitamente a profilature marcate con cornici o archi a tutto sesto, spesso in combinazione con elementi in vetro.

AJ
 Colore: HM916
 Maniglia: GD15
 Vetro: Satinato bianco
 Numero ordine: A0201

NOTA

Scansiona il codice QR per scoprire con quali finiture e sistemi sono combinabili i modelli di porte.



AA
 Colore: HDS08
 Maniglia: HS10
 Vetro: Satinato bianco
 Numero ordine: A0001



AI
 Colore: M916
 Maniglia: HS40
 Vetro: Satinato bianco
 Numero ordine: A0005



AR
 Colore: HFM04
 Maniglia: HS50
 Vetro: Satinato bianco
 Numero ordine: A0200



AG
 Colore: Telaio HF113,
 Battente HF113, M916
 Maniglia: HS40
 Vetro: Satinato bianco
 Numero ordine: A0250



AD
 Colore: HF704
 Maniglia: RSS02
 Vetro: Satinato bianco
 Numero ordine: A0251



AM
 Colore: M916
 Maniglia: HS10
 Vetro: Satinato bianco
 Numero ordine: A0007

Eccentricità e vivacità

Questa linea è caratterizzata da un'estetica di forte personalità non convenzionale. Grazie all'impiego di vetri ornamentali, di design o con motivi decorativi è possibile realizzare un'estetica tanto inusuale quanto senza tempo.



SP

Colore: HDS02
Maniglia: GPR60
Vetro: Vetro trasparente
Numero ordine: S0253

NOTA

Scansiona il codice QR per scoprire con quali finiture e sistemi sono combinabili i modelli di porte.



SJ

Colore: HFM22
Maniglia: RSS03
Vetro: Satinato bianco
Numero ordine: S0004



SL

Colore: HM803
Maniglia: HGS03
Vetro con motivo: MS42FE
Numero ordine: S0050



SG

Colore: M916
Maniglia: HS30
Vetro: Satinato bianco,
Cornice vetro in Alunox
Numero ordine: S0250



SD

Colore: HF739
Maniglia: GPR60
Vetro: Satinato bianco
Zoccolo: Alunox 20 mm
Numero ordine: S0251



SN

Colore: M916
Maniglia: GKV04
Vetro: Satinato bianco
Numero ordine: S0006

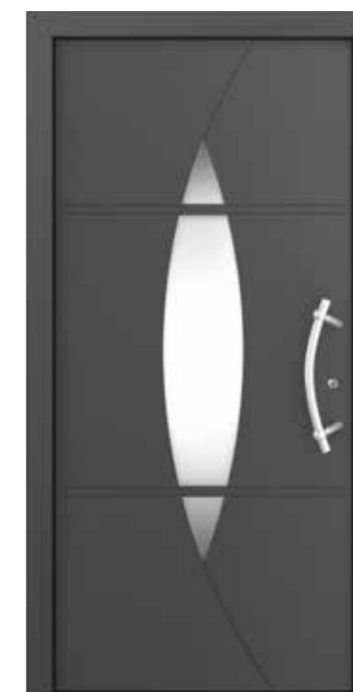

SA

Colore: HFM05
Maniglia: HS30
Vetro: Satinato bianco
Numero ordine: S0252

Flessibilità e perfezione

Le nostre linee di modelli vantano già enormi possibilità di configurazione, fino ai dettagli più minuscoli. Tuttavia, con questa linea di portoncini potrete dare libero sfogo a tutte le vostre fantasie. Pannelli, vetro, inglesine o tutti e tre insieme: potete configurare questi portoncini in maniera del tutto flessibile, per rendere realtà lo stile dei vostri sogni. Il vostro Partner Commerciale Internorm sarà lieto di consigliarvi sulle numerose alternative a disposizione.

Maniglia a guscio illuminata

La maniglia LED è incorporata direttamente nella porta d'ingresso.



Anta illuminata nel modello AT 540

L'illuminazione a LED viene installata direttamente nella soglia del portoncino d'ingresso consentendo in questo modo di ottenere un ingresso ben illuminato.

I battenti con pannello a specchio

semplici e al tempo stesso raffinati e pratici. Incastonato nel battente o incollato con precisione, lo specchio garantisce una tenuta sicura.



MODELLO CON VETRO DECORATO

Colore: HM721
Maniglia: EGS01
Vetro con motivo: MF72FE
Numero ordine: X0101



MODELLO CON VETRO DECORATO

Colore: HM704
Maniglia: EGS01
Vetro con motivo: MS71FE
Numero ordine: X0100



MODELLO CON VETRO DECORATO

Colore: HM304
Maniglia: EGS01
Vetro con motivo: MF22FE
Numero ordine: X0203



MODELLO CON PIANTONI

Colore: M916
Maniglia: HS50
Vetro: Satinato bianco
Inglesine: 97 mm
Numero ordine: X0201



MODELLO CON PIANTONI

Colore: HM113
Maniglia: RSS06
Vetro: Satinato bianco
Numero ordine: X0200



MODELLO CON INGLESINE

Colore: HM817
Maniglia: HS30
Vetro: Satinato bianco
Inglesine: 60/40 mm
Numero ordine: X0202





Architetto: Spee architecten / Fotografo: Ossip van Duivenbode

Sicurezza su ogni fronte

Un elevato standard di sicurezza è fondamentale tanto per le finestre e il portoncino d'ingresso principale, quanto per i portoncini d'ingresso secondari, che necessitano di essere altrettanto protetti dal rischio di intrusioni. Anche in questo caso, sicurezza e design coesistono.

I portoncini d'ingresso secondari servono a separare dal resto della casa ambienti non abitati e senza riscaldamento (ad es. garage o cantine). Le statistiche più recenti dimostrano che gli scassinatori provano a entrare in casa prevalentemente attraverso gli ingressi secondari. Per tale motivo è fondamentale prevenire l'uso di dotazioni di sicurezza adeguate. Su richiesta, Internorm offre diversi sistemi di sicurezza.

I portoncini d'ingresso secondari sono disponibili in alluminio, PVC, PVC-alluminio e legno-alluminio, e offrono moltissime opzioni di personalizzazione.

Internorm

Alluminio



AT 500 Modello con pannello
Colore: HM704, Maniglia: HS10
Numero ordine: X0008



AT 500 Modello con inserto vetrato
Colore: HM716, Maniglia: HS10
Vetro: Satinato bianco
Numero ordine: X0010



AT 500 Modello con inserto vetrato
Colore: Telaio M916
Maniglia: HS10
Vetro: Satinato bianco
Numero ordine: X0009



AT 500 Modello con inserto vetrato
Colore: HM735, Maniglia: HS10
Vetro: Satinato bianco
Numero ordine: X0011

PVC e PVC-alluminio



KF 510



KF 410



KF 320



KF 310

Legno-alluminio



HF 410 / HF 510



HF 410 / HF 510



Infinite possibilità di personalizzazione

Scoprite la nostra ampia offerta di accessori. Colori, maniglie, vetri, sistemi oscuranti e zanzariere: potrete configurare la vostra finestra o il vostro portoncino d'ingresso esattamente come desiderate.

Colori per porte e finestre

Colori per il guscio in alluminio delle finestre
Colori per il lato interno ed esterno dei portoncini

Colori standard*



Colori Hirest***



COLORI HDS**

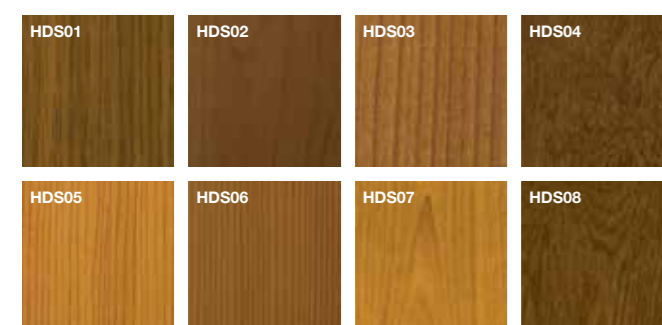

Colori look acciaio inox per i gusci delle finestre e i portoncini

Colori look acciaio inox****



* Elevata resistenza agli agenti atmosferici, escluso M916 (qualità da facciata)
** Resa cromatica intensa, tuttavia sono possibili tolleranze cromatiche
*** Per le finiture superficiali **HM** (colori standard a elevata resistenza agli agenti atmosferici), **HF** (struttura fine a elevata resistenza agli agenti atmosferici), **HFM** (struttura fine con effetto metallizzato, a elevata resistenza agli agenti atmosferici) si utilizza una speciale verniciatura a polveri a elevata resistenza agli agenti atmosferici.
**** Disponibile solo su entrambi i lati del telaio nei portoncini
***** vero legno, non adatto a ogni tipo di installazione. Il vostro partner commerciale sarà lieto di fornirvi consulenza a riguardo.

Decor speciali per il lato esterno dei portoncini

Internorm

Colori SD



Legno Colori standard per il lato interno di finestre e portoncini

ABETE impregnato

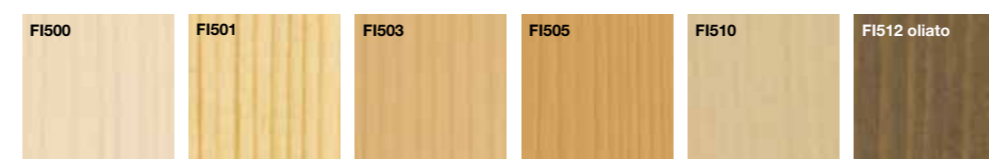

LEGNO coprente

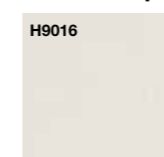

LARICE impregnato



NOCE

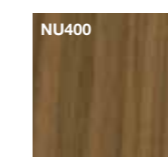

Non disponibile per HF 520

ROVERE

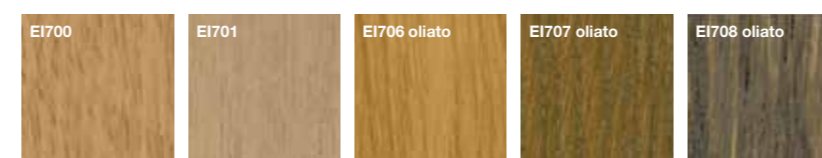

NOTA: Il legno è un prodotto naturale, ogni finestra diventa quindi un pezzo unico. La tonalità finale del colore dipende dalle caratteristiche del legno naturale e dalla tonalità dell'impregnazione. Quanto maggiore è l'evidenza della struttura, del colore e della superficie del legno, tanto più potrebbero esserci differenze rispetto ai campioni di colore.

Colori speciali

La **cartella colori RAL di Internorm** offre numerose possibilità di personalizzazione. Questi colori sono disponibili per i gusci in alluminio all'esterno e per il legno all'interno.

Segnaliamo che non tutti i colori sono disponibili per ogni finestra o portoncino.

I colori e la struttura del prodotto reale possono variare rispetto alla loro rappresentazione grafica a seconda delle tecniche di stampa e produzione utilizzate.

Il vostro **1° window partner Internorm** sarà lieto di fornirvi consulenza e mostrarvi i campioni di colore originali.



PVC per sistemi di finestra

Bianco

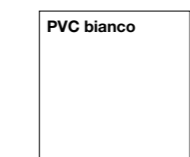

Disponibile per tutti i sistemi di finestra, per il lato interno ed esterno!

ECCEZIONI: KF 310 home pure, KF 410 studio, KV 350 e KV 440 sono disponibili esclusivamente come sistemi in PVC-alluminio

Colori Decor Lato interno	Rovere antico	Edel Weiss	Ebano	Grigio scuro
KF 510			X	X
KF 520			X	X
KF 310	X	X	X	X
KV 350	X	X	X	X
KF 410 studio		X		X
KF 410 home pure		X		X
KF 410 home soft	X	X		
KF 410 ambiente	X	X		
KV 440 home pure		X		X
KV 440 home soft	X	X		
KV 440 ambiente	X	X		
KS 430	X	X	X	X

I-tec Decor

Stampa digitale per il lato interno di finestre in PVC

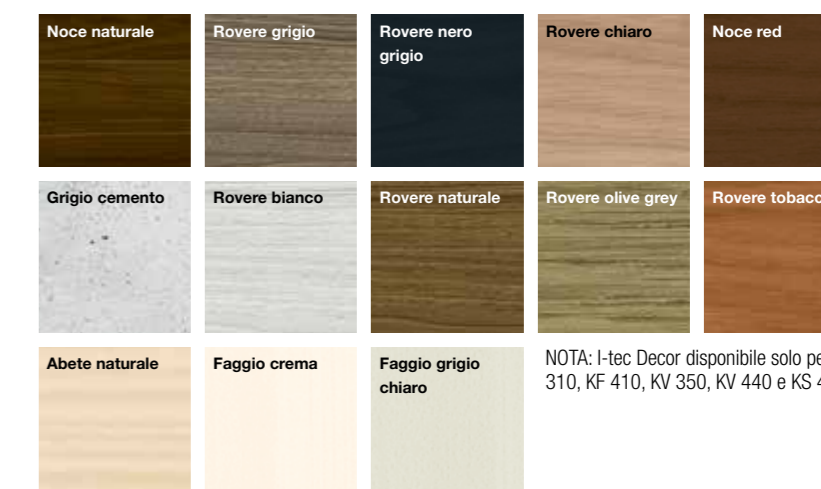

NOTA: I-tec Decor disponibile solo per KF 310, KF 410, KV 350, KV 440 e KS 430.

Colorati come la vita

Da tempo portoncini e finestre sono diventati veri e propri elementi di design che, a seconda della scelta del colore, sono in grado di mettersi abilmente in evidenza o di inserirsi armoniosamente nell'ambiente circostante.

Panoramica del nostro assortimento di maniglie per finestre

Le maniglie per finestre Internorm sono robuste e affidabili e sono disponibili in versione arrotondata, squadrata oppure sottile. Potete dunque decidere già all'inizio quale maniglia volete abbinare al vostro arredamento interno e quindi scegliere quella più adatta dal nostro ampio assortimento.

Colori maniglie Internorm

- F1 alluminio naturale
- F9 alluminio color acciaio
- RAL 9010 bianco
- F9714m nero opaco
- ottone lucido
- cromo satinato
- cromata/acciaio inox opaco
- ottone opaco/alluminio effetto acciaio

NOTA: prestare attenzione alle diverse opzioni di maniglie disponibili per sistema di finestra. Il vostro partner commerciale di Internorm sarà lieto di consigliarvi sui possibili abbinamenti. Per alcuni modelli di maniglie è previsto un sovrapprezzo.



Panoramica del nostro assortimento di maniglie per portoncini

Anche le maniglie contribuiscono molto alla resa estetica complessiva di un portoncino. Internorm vi offre un'ampia gamma di maniglie a guscio, maniglioni a barra, maniglioni arcuati, maniglie girevoli e tanto altro.

Maniglie a guscio



SG13
maniglia a guscio, 220x125
acciaio inox
AT500, AT540, HT400, HT410



SG17
maniglia a guscio, 110x500
acciaio inox, nero
AT500, AT535, AT540,
HT400, HT410

Illuminazione a LED disponibile nei modelli AT535 e AT540 (fig. p. 104)



SG18
Maniglia a guscio, 110x1400
acciaio inox
AT500, AT535, AT540,
HT400, HT410

Illuminazione a LED disponibile nei modelli AT535 e AT540 (fig. p. 104)



GSIV maniglia a guscio integrata

GS140 406x59

GS101 1000x59

GS102 1200x59

GS103 1400x59

GSIV lunghezza variabile
rispettivo colore del battente o nero
AT500, AT535, AT540,
HT400, HT410

illuminazione a LED disponibile-
AT535, AT540, HT400, HT410

Maniglioni



HGS01
maniglione a barra a
sezione semitonda
40x1000
2 attacchi

HGS02
40x1200
2 attacchi

HGS03
40x1400
2 attacchi

HGS04
40x1600
2 attacchi

acciaio inox, nero
AT500, AT535,
AT540,
HT400, HT410



KGS01A
maniglione squadrato a barra per ekey
dLine
40x1000
2 attacchi

KGS05A
maniglione squadrato a barra per ekey
dLine
40x1800
3 attacchi

acciaio inox
AT535, AT540,
HT400, HT410



KGS01
maniglione
squadrato a barra
40x1000
2 attacchi

KGS02 40x1200
2 attacchi

KGS03 40x1400
2 attacchi

KGS04 40x1600
3 attacchi

KGS05 40x1800
3 attacchi

KGS06 40x2000
3 attacchi

acciaio inox, nero
AT500, AT535, AT540,
HT400, HT410

KGS01L
(senza fig.)
40x1000
2 attacchi con illuminazione a LED integrata

KGS03L
(senza fig.)
40x1400
2 attacchi con illuminazione a LED integrata

acciaio inox
AT535, AT540,
HT400, HT410



RGS01
maniglione a barra a sezione tonda Ø 30
altezza 1000
2 attacchi

RGS02
altezza 1200
2 attacchi

RGS03
altezza 1400
2 attacchi

RGS04
altezza 1600
3 attacchi

RGS05
altezza 1800
3 attacchi

RGS06
altezza 2000
3 attacchi

acciaio inox
AT500, AT535,
AT540,
HT400, HT410



EGS01
maniglione a barra a sezione tonda Ø 35
altezza variabile

acciaio inox
AT500,
HT400, HT410



GKV01
maniglione a barra a sezione quadrata con bordi dritti
30x1000

GKV02
30x1200

GKV03
30x1400

GKV04
30x1600

acciaio inox, nero
AT500, AT535,
AT540,
HT400, HT410



RSS01
maniglione a barra a sezione tonda con attacchi obliqui Ø 32
altezza 1000
2 attacchi

RSS02
altezza 1200
2 attacchi

RSS03
altezza 1400
2 attacchi

RSS04
altezza 1600
3 attacchi

RSS05
altezza 1800
3 attacchi

RSS06
altezza 2000
3 attacchi

acciaio inox AT535



GOK60
maniglione a barra
altezza 600
2 attacchi
acciaio inox
AT500, AT535, AT540,
HT400, HT410



GKV60
maniglione a barra
altezza 600
2 attacchi
acciaio inox, nero
AT500, AT535, AT540,
HT400, HT410



GPR60
maniglione a barra
altezza 600
2 attacchi
acciaio inox
AT500, AT535, AT540,
HT400, HT410

Per ogni serie di portoncini è prevista una gamma specifica di maniglie.

Segnaliamo che non tutti i tipi di maniglia possono essere montati su ogni modello di portoncino.

Le maniglie qui raffigurate non sono riprodotte in scala e non sono presentate in tutte le varianti di materiali disponibili.

Le dimensioni sono indicate in mm, larghezza x altezza.

Maniglioni



HS10
maniglione
93x400
acciaio inox
AT500, AT535,
AT540,
HT400, HT410



HS50
maniglione
109x500
acciaio inox
AT500, AT535,
AT540,
HT400, HT410



HS40
maniglione
90x500
acciaio inox opaco
AT500, AT535,
AT540,
HT400, HT410



HS42
maniglione
90x500
acciaio inox
AT500, AT535,
AT540,
HT400, HT410



PB30
maniglione
100x300
acciaio inox
(PB31 = allum-
inio F1) AT500



HS32
maniglione
118x477
acciaio inox
(HS30 = anello inox
opaco)
AT500, AT535,
AT540,
HT400, HT410



GKN201
acciaio inox
AT500

Maniglie girevoli



GD25
acciaio inox, nero
AT500, AT535, AT540,
HT400, HT410



PD12
alluminio spazzolato
AT540



GD10
acciaio inox
AT500, AT535, AT540,
HT400, HT410



GD15
acciaio inox, nero
AT500, AT535, AT540,
HT400, HT410



GD20
acciaio inox
AT500, AT535, AT540,
HT400, HT410



GD30
acciaio inox
AT500, AT535, AT540,
HT400, HT410



SD10
acciaio inox, nero
AT535, AT540,
HT400, HT410



SD15
acciaio inox (SD20 = alluminio
naturale, SD25 = alluminio bianco)
AT500

Design interno dei portoncini

Internorm

Anche sul lato interno del portoncino è possibile aggiungere degli accenti di stile: potete scegliere tra un design squadrato o sagomato. Inoltre, per i campi di colore all'interno degli inserti o delle fresature decorative vi proponiamo i colori alluminio del nostro assortimento standard. Per un'estetica volutamente essenziale, il colore del battente si riflette anche nel campo di colore, richiamando maggiore attenzione sugli inserti o sulle fresature decorative.



Design interno 1

Due inserti complanari in nero o in acciaio inox racchiudono il sottile campo di colore verticale.

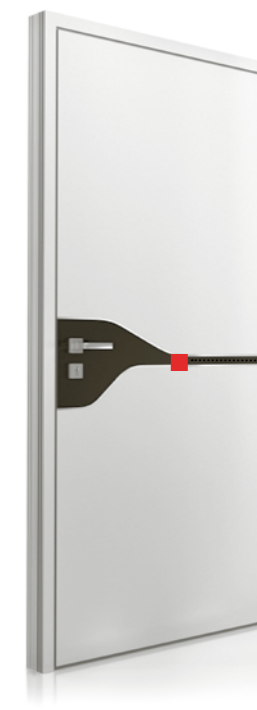
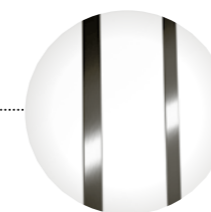

Design interno 2

Il campo di colore insieme alla maniglia è integrato in maniera vivace tra gli inserti complanari in acciaio inox o le fresature decorative.

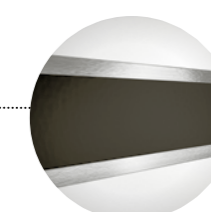

Nota: i design interni sono disponibili solo per alcuni pannelli di AT 540. Il vostro partner commerciale sarà lieto di fornirvi consulenza riguardo alle opzioni disponibili.

Fresature e inserti nei portoncini

Semplice o con un tocco di stile in più: entrambe le versioni emanano, a loro modo, un fascino particolare ed unico. Le fresature poco appariscenti si inseriscono perfettamente nel design del portoncino. Inserti in Alunox (complanari) o in acciaio inox (in rilievo) creano dettagli luminosi. Gli inserti di colore nero, disponibili sia nella versione complanare che in quella in rilievo, creano un contrasto di grande effetto.



Fresature

Doppia fresatura

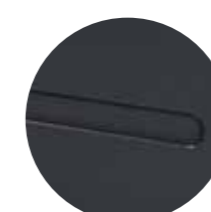

Inserti

Le lesene possono essere complanari o in rilievo, in simil acciaio inox o nero.

Doppio inserto



Lesene in rilievo per finiture ceramiche.
Lesene in rilievo per finiture ceramiche.



Lesene complanari per finiture in alluminio, cemento e legno.

I nostri vetri ornamentali per finestre e portoncini



I vetri originali possono variare in termini di colore e struttura rispetto alle loro rappresentazioni grafiche. Per evitare malintesi, confrontate i campioni dei vetri presso il vostro **1st window partner Internorm**.

La condensa come indicatore di qualità: le finestre Internorm sono caratterizzate da isolamento termico e tenuta ottimali. Ciò significa niente correnti d'aria, risparmio energetico per il riscaldamento e isolamento acustico. Tuttavia, per effetto di fenomeni fisici, in determinate condizioni climatiche, si può formare della condensa. Nonostante ciò sia spesso considerato un fastidio, è in realtà segno di ottime proprietà di isolamento termico della finestra.

Condensa all'esterno: nelle notti fredde, i vetri esterni possono appannarsi: un buon isolamento termico riduce la trasmissione di calore dall'interno all'esterno. Il vetro esterno, infatti, rimane freddo e, a causa della differenza di tempera-

tura tra l'aria e la superficie della finestra, l'umidità ambientale diventa visibile sotto forma di condensa (goccioline d'acqua che limitano la visibilità attraverso i vetri). Questo effetto si presenta solo in determinate condizioni e solo nelle ore mattutine per poi scomparire non appena la temperatura si alza.

Condensa all'interno: a causa dell'umidità in cucina e in bagno, ma anche a causa della respirazione, specialmente nelle camere da letto, l'umidità dell'aria negli ambienti interni aumenta. Se gli ambienti non vengono arieggiati adeguatamente, l'umidità dell'aria può causare condensa sulle finestre. Si consiglia di cambiare aria regolarmente tenendo aperte le finestre per alcuni minuti.

Potete trovare ulteriori consigli per impedire la formazione della condensa sulla nostra Homepage e sul **"Manuale Internorm/Istruzioni per l'uso, cura, manutenzione, garanzia"**.

Vetri con motivi decorativi per portoncini

Una volta scelto l'elemento decorativo desiderato, avrete la possibilità di replicarlo anche nell'elemento laterale o nell'inserito in vetro. Il design è perfettamente coordinato con il modello e lo completa in tre diverse varianti.

Attenzione: non tutti i tipi di vetro possono essere montati su ogni sistema.

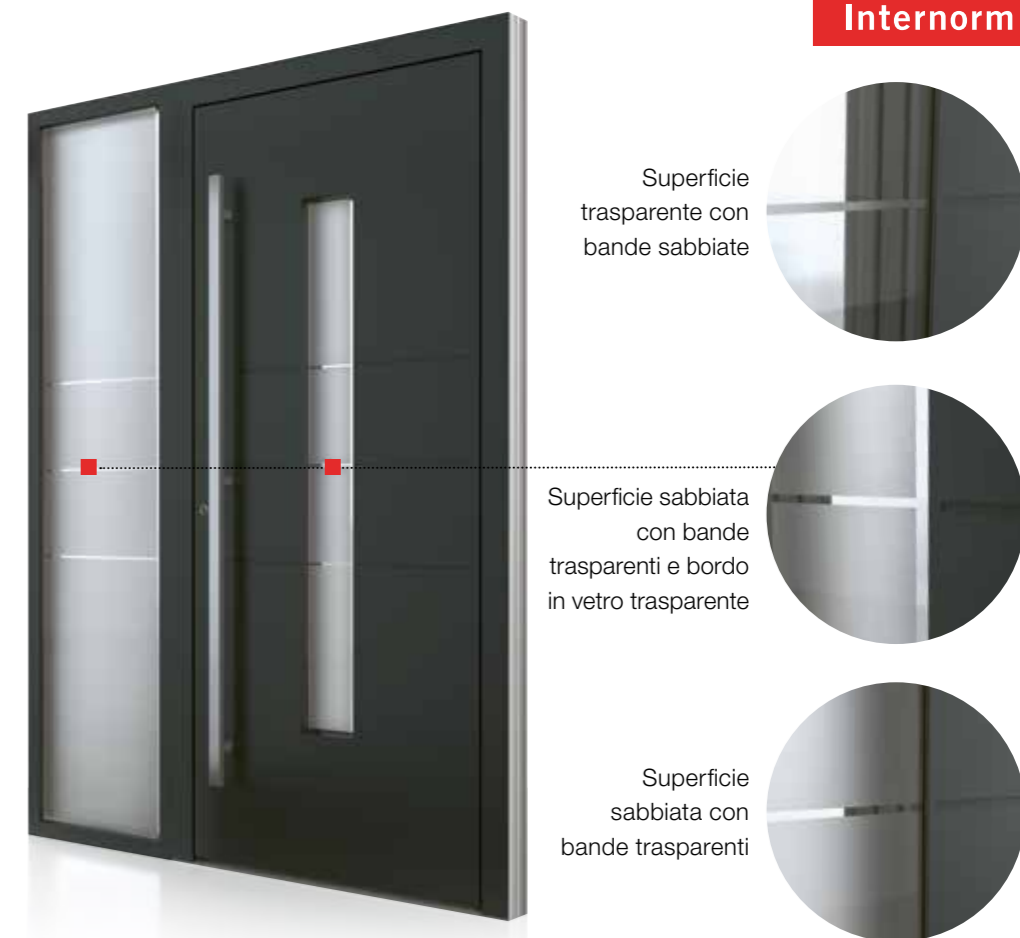

Vetri temperati di sicurezza e vetri isolanti

Tutti i vetri isolanti e i vetri di sicurezza temperati (ESG) utilizzati nei prodotti Internorm sono di produzione propria. Siamo impegnati in prima persona a progredire le tecnologie e cerchiamo di essere all'altezza dei trend per trovare soluzioni innovative e a elevato isolamento termico per i vetri.

Vetri termoisolanti a bassa emissione

Sottilissimi rivestimenti in metalli nobili e gas nobili come argon o kripton vengono inseriti nelle intercapedini e provvedono a un perfetto isolamento termico. Se scegliete una vetratura basso-emissiva a tre lastre anziché una a doppio vetro, potete progettare fino al 40% di superfici vetrate in più, mantenendo inalterati i costi di riscaldamento.

Vetri di sicurezza

In caso di sollecitazione violenta, il vetro temperato di sicurezza (ESG) si rompe in piccoli frammenti separati, dai bordi smussati. Nel caso di rottura di un vetro stratificato di sicurezza (VSG), invece, i frammenti vengono trattenuti da una pellicola intermedia antistrappo e viscoelastica. Entrambe le varianti riducono significativamente il rischio di ferite.

Vetri di design per portoncini

Per la creazione dei vetri di design vengono impiegate diverse tecniche, come incisioni decorative, sabbiatura, profili incisi o superfici colorate.



Il nostro configuratore di portoncini online

Ogni portoncino d'ingresso di Internorm è un pezzo unico, realizzato su misura per voi. Con il nostro configuratore di portoncini online, potrete creare il portoncino dei vostri sogni in pochi semplici clic.

Semplice,
unico,
online!

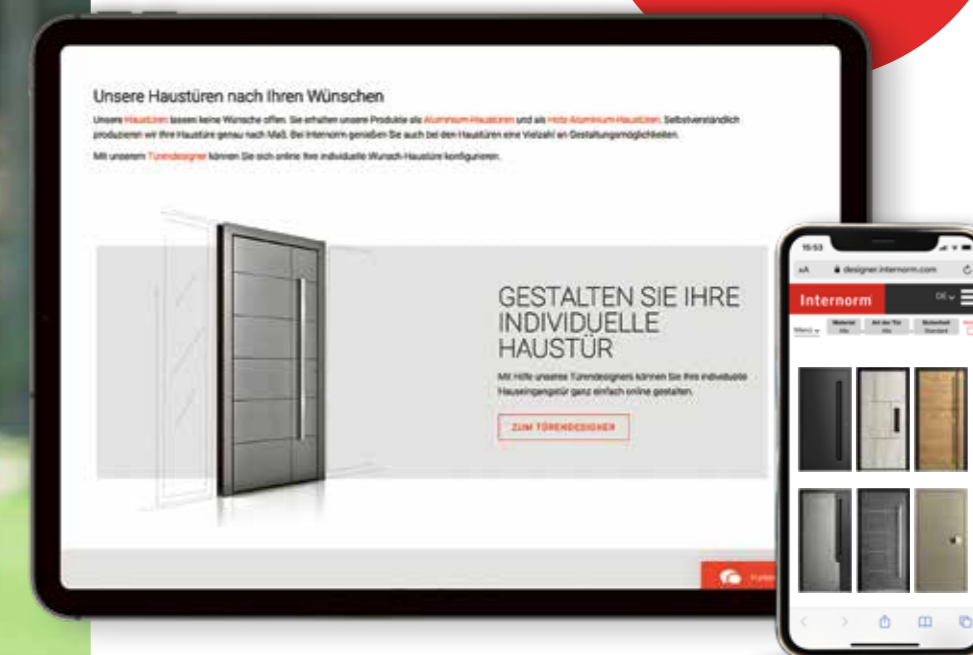

Potrete creare il vostro stile unico con mobili, pavimentazioni o anche rivestimenti murari in diversi colori o materiali, alla ricerca di un'estetica elegante, classica e tradizionale oppure moderna. Le finestre e i portoncini rivestono ormai un ruolo primario nell'organizzazione dei vostri ambienti interni: con le diverse superfici e materiali dei nostri prodotti, siamo al vostro fianco per aiutarvi a realizzare la vostra idea di casa, personale e di carattere.

La nostra gamma di prodotti comprende sia portoncini in alluminio che portoncini in legno-alluminio. Naturalmente ogni portoncino è fabbricato su misura. Anche nella realizzazione di portoncini, Internorm vi offre una molteplice varietà di soluzioni.

Utilizzate il **configuratore di portoncini d'ingresso** presente sul nostro sito web per configurare il vostro portoncino personalizzato oppure richiedete la consulenza dei nostri **1st window partner Internorm**.



Qui potete accedere al
configuratore di portoncini di Internorm!



La certezza di essere al sicuro

Per sentirsi protetti e rilassati nella propria casa è fondamentale concentrarsi sulla protezione ottimale dalle intrusioni e sulla sicurezza dei bambini. Le finestre, a tal riguardo, giocano un ruolo importante nella protezione della casa. Con le tecnologie collaudate di Internorm, saprete proteggere efficacemente la vostra famiglia e impedire le intrusioni.

Internorm offre una gamma di accessori di sicurezza per permettere ai bambini di vivere in casa in totale libertà e sicurezza.



Blocco anta

Impedisce l'apertura completa della finestra, consentendo solo la posizione a ribalta.



Maniglie con serratura

La finestra viene bloccata tramite la chiave e non può essere aperta né dall'interno, né dall'esterno. Le maniglie con serratura offrono un'ottima sicurezza per i bambini e una perfetta protezione antieffrazione.



Vetro di sicurezza stratificato (VSG)

Contrariamente al vetro comune, che si frantuma in caso di impatto violento, il vetro di sicurezza stratificato non produce schegge. Una pellicola antistrappo trattiene la lastra, che rimane saldamente all'interno del telaio, scongiurando il rischio di lesioni.



Scontri di sicurezza

Tutti i sistemi di finestra Internorm possiedono di serie una sicurezza di base. Scontri di chiusura di design color argento, solidi ed esteticamente belli chiudono la finestra assieme ai nottolini a fungo ottagonali inseriti nel battente (escluse KF 510 e KF 520).

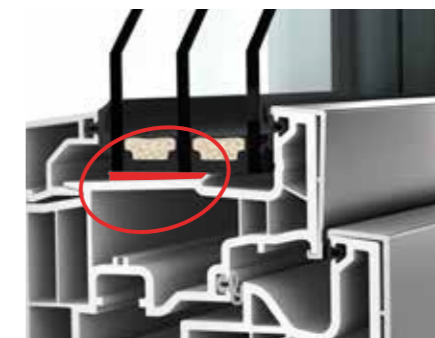

I-tec Glazing

Grazie alla tecnologia brevettata per vetrate di Internorm, scalzare la lastra di vetro non sarà più possibile. La lastra di vetro viene infatti incollata perimetralmente all'interno del telaio dell'anta e garantisce un fissaggio sicuro e solido. Quasi tutti i sistemi finestra di Internorm sono dotati di serie di questa innovazione I-tec.



Maniglia di sicurezza

La maniglia Secustik® con meccanismo autobloccante offre il massimo livello di sicurezza. Il meccanismo di blocco brevettato, a prova di bomba, impedisce ogni movimento delle chiusure di sicurezza dal lato esterno (montato di serie sulle finestre dal design di eccellenza KF 510 e KF 520 in PVC e PVC-alluminio).



I-tec Secure KF 510 e KF 520

La rivoluzionaria ferramenta Internorm consente la massima sicurezza. Alla chiusura della finestra le bocchette si aprono e fanno pressione su tutti i lati direttamente all'interno del telaio. In questo modo non è più possibile scardinare la finestra.



Ferramenta completamente nascosta

La ferramenta nascosta impedisce lo scardinamento della finestra e al contempo regala un'estetica piacevole e una facile pulizia.



I sensori di chiusura elettronici (azionati tramite maniglia)

Sensori discreti e affidabili comunicano via radio o cavo (come illustrato) lo stato delle finestre e porte-finestre: aperte, a ribalta o chiuse.

A prova di intrusioni, di serie

Attribuiamo naturalmente grande importanza all'installazione di chiusure di sicurezza collaudate. I nostri portoncini antieffrazione sono testati fino alla classe di resistenza RC 3 grazie ai sistemi di chiusura di alta qualità del rinomato produttore KfV e forniscono quindi un'eccellente protezione antieffrazione.

Sicurezza di serie

Chiusura meccanica: MV

I portoncini d'ingresso Internorm sono dotati di chiusura di sicurezza meccanica a più punti già nella versione di serie.

Sicurezza di serie

- Chiusura di sicurezza a più punti = 5 volte protetti grazie a un chiavistello principale, 2 perni in acciaio e 2 catenacci a gancio.
- 3 cerniere massicce conferiscono grande stabilità.
- Elevata protezione antieffrazione già con il cilindro standard (antiperforazione e antimanipolazione).

Comfort di serie

- Il sistema Softlock assicura un movimento morbido, una chiusura silenziosa e non richiede manutenzione o lubrificazione.
- Le cerniere regolabili nelle tre dimensioni permettono un'installazione ancora più funzionale e precisa del portoncino d'ingresso, a battente già montato.
- Il cilindro è azionabile dall'interno e dall'esterno, anche quando è già inserita una chiave su un lato.

Motorizzato: EVE, EVC

Comfort al top grazie alla chiusura totalmente motorizzata a più punti con chiavistello principale, 2 punzoni in acciaio e 2 catenacci a gancio:

- Il portoncino viene bloccato automaticamente con l'azionamento di chiavistello principale, punzoni e catenacci a gancio.
- Il battente viene bloccato stabilmente grazie al meccanismo motorizzato.
- Il portoncino viene serrato e sbloccato elettricamente, non è più necessaria la chiave (serraggio e sbloccaggio mediante meccanismo motorizzato). Dall'interno, il portoncino si apre azionando la maniglia (EVC) o elettricamente tramite un pulsante (EVE). Dall'esterno, il portoncino si sblocca mediante i sistemi di controllo degli accessi (ad es. lettore impronte digitali, ecc.).

Nota relativa al meccanismo EVC: anche i bambini possono aprire in qualsiasi momento il portoncino serrato utilizzando la maniglia interna e in questo modo ritrovarsi fuori casa accidentalmente. In questo caso vi consigliamo il meccanismo EVE con pulsante elettronico a scomparsa o installato a un'altezza raggiungibile solo dagli adulti.

Ancora più sicurezza e comfort

Chiusura automatica: MVAM

Chiusura multipla con scrocco principale, 2 catenacci e 2 ganci azionati a molla.

- La porta si chiude automaticamente in modo meccanico – catenacci, scrocco e ganci si azionano a molla.
- Non è necessario chiudere con la chiave, dall'interno la porta si apre premendo la maniglia. È disponibile la funzione di sicurezza bambini.

Semimotorizzato: EE

Comfort e sicurezza con chiusura multipla semimotorizzata completa di scrocco principale, 2 catenacci, 2 ganci e un dispositivo centrale:

- La porta si chiude automaticamente in modo meccanico – catenacci, scrocco e ganci si azionano a molla.
- Non serve chiudere o aprire con la chiave (sblocco tramite motore elettrico); dall'interno la porta si apre premendo la maniglia. Blocco bambini attivabile. Compatibile con tutti i sistemi di controllo degli accessi.



Internorm

Sicurezza totale con i cilindri Winkhaus per finestre e portoncini

Riceverete una serie di componenti aggiuntivi come cilindri di sicurezza, limitatori di apertura, ecc. Ulteriori informazioni sono disponibili presso il vostro **1st window partner Internorm**.



Le immagini riportate sono simboliche

Il **cilindro standard** dispone di protezione antiperforazione e antimanipolazione grazie ai perni in acciaio. Può essere bloccato da entrambi i lati: anche se la chiave è inserita da un lato, il portoncino può essere aperto o serrato dall'altro lato.



Il **cilindro di sicurezza** con protezione brevettata antiperforazione e antimanipolazione nelle tre dimensioni e con protezione antiestrazione e antistrappo. La forma grande e particolare della chiave rende agevole la chiusura e impedisce di piegare e spezzare la chiave stessa. Può essere bloccato da entrambi i lati. La chiave simmetrica reversibile può essere inserita nel cilindro molto facilmente.



Con ogni cilindro di sicurezza viene fornita la corrispondente **card personale di sicurezza**, che funge da documento di legittimazione per la richiesta di duplicati del cilindro o delle chiavi.

Ancora più sicurezza per i portoncini d'ingresso



Il **limitatore di aperture TSH** ha una funzione di sicurezza e viene azionato esternamente al di sopra della serratura principale (senza cilindro esterno). L'azionamento avviene tramite un pannello dal lato interno del battente.



Con l'**apriporta elettrico / ETOE** (funzione normale) è possibile aprire la porta solo durante l'impulso elettrico di apertura (solo tramite pressione del tasto, altrimenti il contatto viene chiuso).

Una chiave sulla punta delle dita.

Dover cercare frettolosamente le chiavi sarà solo un ricordo grazie al lettore di impronta digitale o al tastierino numerico. Internorm installa questi sistemi intelligenti sul battente del portoncino o integrati a filo nel battente stesso o nella maniglia.

Lettores di impronta digitale

Il lettore di impronta digitale integrato di nuova generazione **„ekey dLine“** sostituisce brillantemente le chiavi tradizionali. Il dispositivo di comando è installato nel battente in modo sicuro e discreto. Chiavi, schede e codici dimenticati, persi o rubati saranno solo un ricordo.

Facile. Basta un tocco rapido con il vostro dito per aprire il portoncino. Sarete voi stessi a gestire le autorizzazioni, senza l'intervento di un tecnico e senza computer. Vi basterà utilizzare la pratica app **„ekey bionyx“**

Comodo. La chiave è il vostro dito, sempre **„a portata di mano“**. Il software intelligente apprende ad ogni utilizzo e riconosce la crescita delle dita dei bambini o il mutare delle abitudini del proprietario.

Sicuro. L'unicità della vostra impronta digitale è più sicura di una chiave, che può essere rubata o persa. La manipolazione del sistema dall'esterno è pressoché impossibile, così come il passaggio delle chiavi in mani sbagliate.

Il lettore rende il portoncino „smart“. Il sistema può essere associato alla rete internet domestica tramite connessione Wi-Fi offrendo diverse possibilità di utilizzo, come l'apertura a distanza o l'invio di notifiche push all'apertura del portoncino. Inoltre, grazie agli aggiornamenti del firmware più recenti, il lettore di impronte digitali sarà sempre conforme agli standard di sicurezza più elevati.

Per portoncini d'ingresso e porte alzanti scorrevoli



Per i portoncini d'ingresso

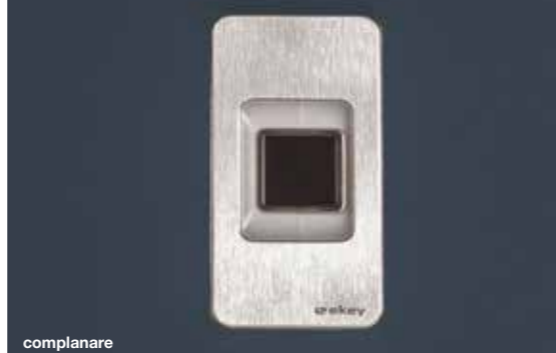

Per i portoncini d'ingresso



Tastierino numerico

Oltre all'apertura tramite impronta, è disponibile a scelta la variante con tastierino numerico. Il tastierino numerico **„ekey home integra“** viene installato direttamente nel battente: l'unica parte a vista è l'elemento decorativo ultrapiatto.

Lo sblocco avviene con l'inserimento di un codice liberamente definibile da quattro fino a dieci cifre. Il touch screen può memorizzare anche uno schema, come già avviene su diversi telefoni cellulari.

È possibile programmare fino a 99 codici, affinché ogni utente ne possieda uno personale. Ciò permette ad esempio di cancellare in qualsiasi momento il codice del personale addetto alle pulizie e di sostituirlo con uno nuovo.



Smartphone

Con **„ekey gateway“** la porta d'ingresso si apre comodamente dallo smartphone, grazie a un sistema di accesso smart e invisibile integrato nel battente.

L'app **„ekey bionyx App“** è talmente intuitiva che le istruzioni sono superflue. La versione Plus Mode, disponibile con aggiornamento gratuito entro fine 2026, offre funzioni smart come apertura da remoto, notifiche push e integrazione con Alexa.



Sistemi oscuranti e zanzariere

Combinabili. Integrati. Con molte varianti



Frangisole



Avvolgibile con cassonetto esterno



Avvolgibile con minicassonetto



Doppia finestra



Veneziana interna



Zanzariera avvolgibile



Zanzariera fissa o con telaio



Zanzariera con telaio scorrevole



Plissettata



Persiane OPTIMA

I sistemi di oscuramento e le zanzariere completano le finestre, creando un'unità funzionale che soddisfa le vostre esigenze e valorizza il design della facciata della casa.

Doppia finestra: protezione dal sole e dagli sguardi indiscreti inserita tra le lastre di vetro: a scelta tra veneziana, tenda plissettata o Duette®, su richiesta con oscurante a zero consumo energetico (I-tec Shading).

Veneziana interna: montata direttamente nell'anta della finestra e dotata di un carter di copertura.

Frangisole: regolazione e indirizzamento ottimale di luce e calore grazie alle lamelle inclinabili, su richiesta in versione a retroflessione della luce RETROLux. Combinabile con la zanzariera.

Frangisole con cassonetto esterno: regolazione e indirizzamento ideale di luce e calore grazie alle lamelle inclinabili. Combinabile con la zanzariera.

Cassonetto esterno e minicassonetto: sciolto o già montato sulla finestra. Combinabile con la zanzariera.

Zanzariera con telaio o avvolgibile: collaudata zanzariera con telaio, telaio incernierato e scorrevole o avvolgibile. Combinabile con sistema oscurante.

Zanzariera plissettata: ingombro ridotto, ideale per l'installazione a posteriori, perfetta anche per porte alzanti scorrevoli.

Persiana: in alluminio, con molte possibilità di personalizzazione. Combinabile con la zanzariera.

PVC



KF 310 **KF 320** **KF 410** **KF 510** **KF 520**

Isolamento termico in W/(m²K)					
Vetro basso emissivo standard	U _w = 1,20	U _w = 0,72	U _w = 0,71	U _w = 0,71	U _w = 0,70
Miglior valore	U _w = 0,69	U _w = 0,65	U _w = 0,62	U _w = 0,63	U _w = 0,63
Isolamento acustico (in dB)	33 – 45	34 – 45	34 – 47	34 – 48	33 – 46
Sicurezza fino a	RC 2	RC 2	RC 2	RC 3	RC 3
Ferramenta	a vista	a scomparsa	a scomparsa	I-tec Secure	I-tec Secure
Dimensioni in mm					
Profondità del telaio	71	71	90	90	90
Spessore a vista telaio/anta	107	97	113	95	85
Spessore a vista due ante senza piantone (2 ante)	119	100	133	100	96
Spessore a vista piantone (2 ante)	170	154	187	147	148
Versioni					
Fisso	X	X	X	X	X
Ad anta e ad anta-ribalta	X	X	X	X	X
A wasistas	X	X	X	X	X
Finestra scorrevole	X	X	X	X	
Porte finestre con serratura	X	X	X	X	
Porte scorrevoli	X	X	X	X	
Porte finestre con soglia ribassata	X	X	X	X	X
Porte finestre con apertura verso l'esterno	X		X	X	
Guarnizioni					
Numero	3	3	3	3	3
Colore guarnizione di battuta esterna	grigio chiaro	grigio chiaro	grigio chiaro	grigio chiaro	grigio chiaro
Inglesine					
integrate	X	X	X	X	X
a vista	X		X	X	
Disponibili negli stili di design		studio	home pure home soft ambiente	home pure	studio
Maggiori informazioni a pagina	52	50	48	46	44

PVC-alluminio



KF 310 **KF 320** **KF 410** **KF 510** **KF 520** **KV 350** **KV 440**

Isolamento termico in W/(m²K)							
Vetro basso emissivo standard	U _w = 1,20	U _w = 0,72	U _w = 0,71	U _w = 0,72	U _w = 0,70	U _w = 1,0	U _w = 0,98
Miglior valore	U _w = 0,69	U _w = 0,65	U _w = 0,62	U _w = 0,64	U _w = 0,63	U _w = 0,79	U _w = 0,64
Isolamento acustico (in dB)	33 – 45	34 – 45	34 – 47	34 – 48	33 – 46	38 – 44	39 – 45
Sicurezza fino a	RC 2	RC 2	RC 2	RC 3	RC 3	RC 2	RC 2
Ferramenta	a vista	a scomparsa	a scomparsa	I-tec Secure	I-tec Secure	a vista	a scomparsa
Dimensioni in mm							
Profondità del telaio	74	74	93	93	93	74	93
Spessore a vista telaio/anta	107	97	113	95	85	112	118
Spessore a vista due ante senza piantone (2 ante)	119	100	133	100	96	130	144
Spessore a vista piantone (2 ante)	170	154	187	147	148	181	198
Versioni							
Fisso	X	X	X	X	X		
Ad anta e ad anta-ribalta	X	X	X	X	X	X	X
A wasistas	X	X	X	X	X	X	X
Finestra scorrevole	X	X	X	X			
Porte finestre con serratura	X	X	X	X			
Porte scorrevoli	X	X	X	X			
Porte finestre con soglia ribassata	X	X	X	X	X	X	X
Porte finestre con apertura verso l'esterno	X		X	X			
Guarnizioni							
Numero	3	3	3	3	3	3	3
Colore guarnizione di battuta esterna	grigio chiaro/nero	grigio chiaro/nero	grigio chiaro/nero	grigio chiaro/nero	grigio chiaro/nero	grigio chiaro/nero	grigio chiaro/nero
Inglesine							
integrate	X	X	X	X	X	X	X
a vista	X		X	X		X	X
Disponibili negli stili di design	home pure home soft ambiente	studio	studio home pure home soft ambiente	home pure	studio	home pure home soft ambiente	home pure
Maggiori informazioni a pagina	52	50	48	46	44	69	68

Legno-alluminio



HF 410 **HF 510** **HF 520** **HV 450**

Isolamento termico in W/(m²K)				
Vetro basso emissivo standard	U _w = 0,71	U _w = 0,72	U _w = 0,78	U _w = 1,00
Miglior valore	U _w = 0,64	U _w = 0,65	U _w = 0,71	U _w = 0,62
Isolamento acustico (in dB)	33 – 46	35 – 47	35 – 47	39 – 47
Sicurezza fino a	RC 2	RC 2	RC 2	RC 2
Ferramenta	a scomparsa	a scomparsa	a scomparsa	a scomparsa
Dimensioni in mm				
Profondità del telaio	85	85	90	85
Spessore a vista telaio/anta	108	99	101	108
Spessore a vista due ante senza piantone (2 ante)	124	106	109	124
Spessore a vista piantone (2 ante)	173	156	181	173
Versioni				
Fisso	X	X	X	
Ad anta e ad anta-ribalta	X	X	X	X
A wasistas	X	X	X	X
Finestra scorrevole	X	X		
Porte finestre con serratura	X	X	X	
Porte scorrevoli	X	X		
Porte finestre con soglia ribassata	X	X	X	X
Porte finestre con apertura verso l'esterno	X			
Guarnizioni				
Numero	3	3	3	3
Colore guarnizione di battuta esterna	nero	nero	nero	nero
Inglesine				
integrate	X	X	X	X
a vista	X	X		X
Disponibili negli stili di design	studio home pure home soft ambiente	home pure	studio	home pure home soft ambiente
Maggiori informazioni a pagina	62	60	58	70

Dati tecnici Portoncini

Porte alzanti scorrevoli e vetrate fisse



KS 430 HS 330 HX 300

Isolamento termico in W/(m²K)			
Vetro basso emissivo standard	U _w = 0,68	U _w = 0,73	U _w = 0,74
Miglior valore	U _w = 0,64	U _w = 0,73	U _w = 0,74
Isolamento acustico (in dB)			
	33 – 43	32 – 40	34 – 47
Sicurezza fino a			
	RC 2	RC 2	–
Ferramenta			
	–	–	–
Dimensioni in mm			
Profondità del telaio	200/203	209	100
Spessore a vista telaio/anta	169	178	–
Spessore a vista due ante senza piantone (2 ante)	173	222	–
Spessore a vista piantone (2 ante)	–	–	–
Versioni			
Fisso		✗	✗
Ad anta e ad anta-ribalta			✗
A wasistas			✗
Finestra scorrevole			
Porte finestre con serratura	✗	✗	✗
Porte scorrevoli			
Porte finestre con soglia ribassata	✗	✗	✗
Porte finestre con apertura verso l'esterno			
Guarnizioni			
Colore guarnizione di battuta esterna	grigio chiaro/ nero	nero	
Inglesine			
integrate	✗	✗	
a vista	✗		
Maggiori informazioni a pagina			
	74	75	76



Materiale	Alluminio	Alluminio	Alluminio	Legno-alluminio	Legno-alluminio	Legno
Design	interno ed esterno complanari	interno ed esterno squadriati	interno ed esterno profilati	interno ed esterno complanari	interno ed esterno squadriati	interno ed esterno squadriati
Isolamento termico in W/(m²K)	U _b fino a 0,75	U _b fino a 0,87	U _b fino a 0,87	U _b fino a 0,55	U _b fino a 0,67	U _b fino a 0,82
Isolamento acustico in dB	fino a 35	fino a 34	fino a 40	fino a 34	fino a 34	fino a 34
Sicurezza	fino a RC 2	fino a RC 2	fino a RC 3	fino a RC 2	fino a RC 2	–
Chiusura	chiusura a più punti	chiusura a più punti	chiusura a più punti	chiusura a più punti	chiusura a più punti	chiusura a più punti
ProfilProfondità del telaio in mm	93	93	93	121	85	64
Livelli di guarnizioni	3	3	3	3	3	2
Soglia ribassata	a taglio termico	a taglio termico	a taglio termico	a taglio termico	a taglio termico	GFK
Isolante	telaio con profilo a 3 camere nucleo in schiuma isolante	telaio con profilo a 3 camere nucleo in schiuma isolante	telaio con profilo a 3 camere nucleo in schiuma isolante	strato di schiumato isolante	strato di schiumato isolante	Fibra di legno

Certificati nazionali e internazionali attestano l'elevata qualità dei nostri prodotti.

Il nostro know-how vi dà la sicurezza di ricevere la migliore prestazione in cambio del vostro denaro. I più moderni impianti di produzione e i più severi controlli di qualità vi garantiscono una qualità che fissa criteri di riferimento a livello europeo. Una realtà documentata da marchi di qualità di enti di certificazione indipendenti in tutta Europa.



Stemma dell'Austria
(riconoscimento statale)



Certificato di qualità Austria



TÜV ISO 9001



TÜV ISO 14001



Marchi di qualità RAL



Technische
Universität
Graz



Certificazione Minergie®



Società austriaca di studi
ambientali e climatici



Certificazione di gestione
forestale sostenibile*



MADE IN AUSTRIA



Energy Globe
(Projekt Schiesthaus)



Certificato VinylPlus

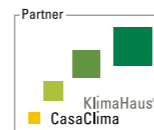

KlimaHaus-Zertifikat



reddot winner 2023

* Disponibile su richiesta per i prodotti in legno-alluminio.

COLOPHON

Editore: Internorm International GmbH, Ganglgutstraße 131, A-4050 Traun

Foto: Studio Hoflehner, A-4600 Wels | studio46, A-4863 Seewalchen am Attersee | EOS Werbefotografie, A-4020 Linz
Bernhard Hörtnagl, A-6020 Innsbruck | Internorm International GmbH, A-4050 Traun

Progetto e grafica: Internorm International GmbH, A-4050 Traun

Stampa: ESPERIA srl, Via Galilei, 45 - 38015 LAVIS (TN)

Con riserva di modifiche tecniche, errori di battitura e di stampa. Internorm International GmbH è licenziatario
ARA: il nostro numero di licenza è 4477.

FILIALE ITALIANA

Internorm Italia

I-38121 Trento · Via Bolzano, 34

Tel.: +39 0461 957511

E-Mail: italia@internorm.com

www.internorm.it

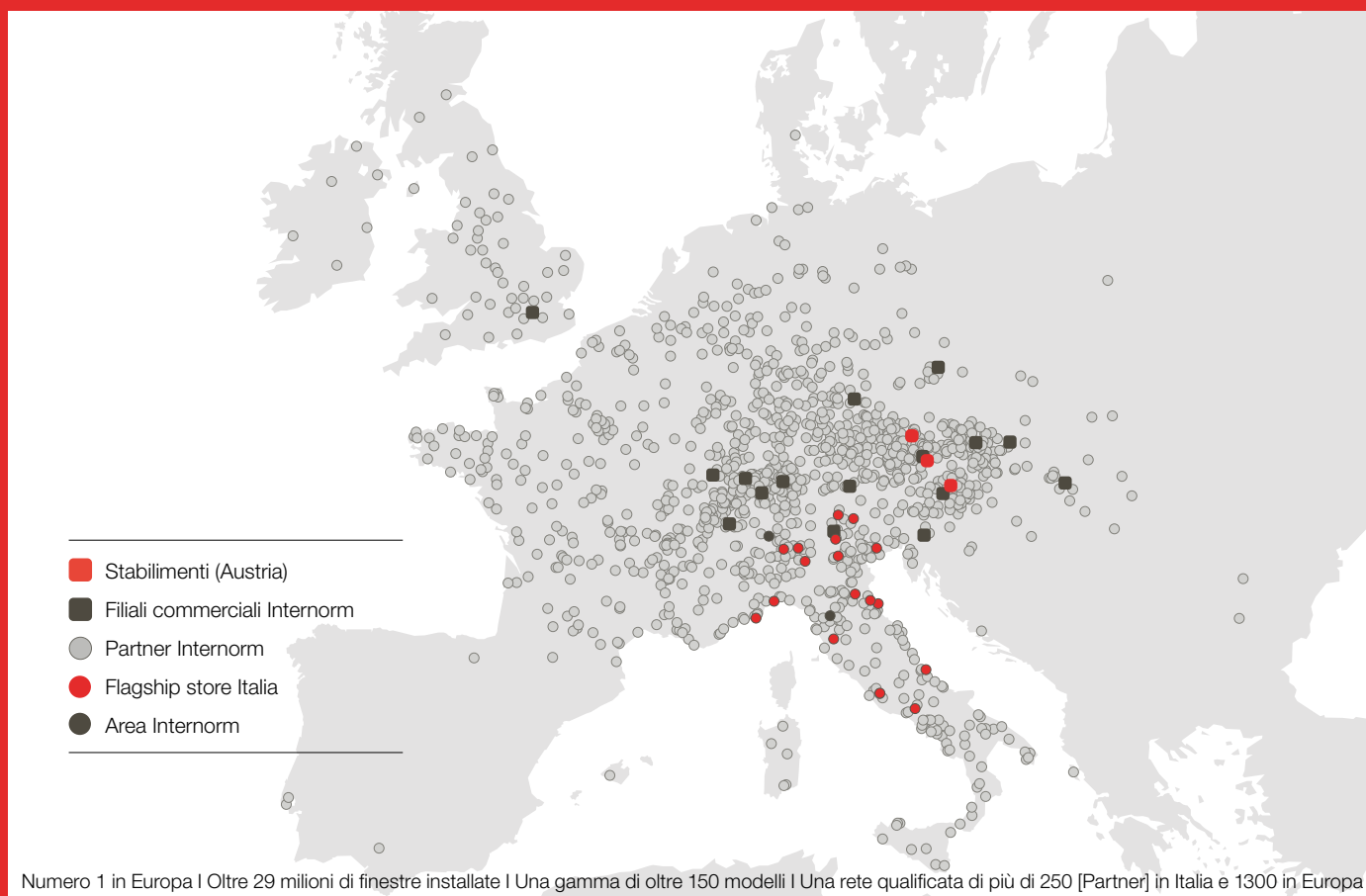

www.internorm.com

Numero verde gratuito Italia: 800 017701